

daiko

MANUEL D'UTILISATION

WI948MX-98K

AVANT D'UTILISER CET
APPAREIL ÉLECTRIQUE,
LISEZ ATTENTIVEMENT LES
INSTRUCTIONS CI-DESSOUS, ET
CONSERVEZ LE MODE D'EMPLOI
POUR UN USAGE ULTÉRIEUR.
SI VOUS RESPECTEZ CES
INSTRUCTIONS, LA DURÉE DE VIE
DE VOTRE APPAREIL ELECTRIQUE
TIENDRA LONGTEMPS. CONSERVEZ
CE MANUEL AVEC SOIN.



daikomarc

Explorez le monde de daiko

Sommaire

Consignes de sécurité.....	2
Installation.....	5
Avertissement électrique.....	7
Consignes d'installation.....	11
Description des composants.....	14
Retrait des boulons de transport.....	15
Mise à niveau de l'appareil.....	18
Connexion de l'eau et de l'électricité.....	20
Données Techniques.....	26
Description de l'appareil.....	27
Divers cycles et fonctions.....	37
Comment utiliser l'appareil.....	45
Entretien et maintenance.....	50
Dépannage.....	57

Bienvenue !

Félicitations pour l'achat de votre nouvelle machine à laver DAIKO !

Nous vous remercions pour votre confiance en choisissant DAIKO pour vos besoins en lessive. Nous sommes convaincus que vous serez pleinement satisfait(e) de ses performances exceptionnelles et de sa fiabilité.

N'hésitez pas à contacter notre service client si vous avez des questions ou des commentaires concernant votre nouvelle machine à laver.

Merci d'avoir choisi une machine à laver de la marque DAIKO.

Consignes de sécurité

- Lorsque vous prenez soin de votre nouvel appareil, il a été conçu pour être sûr et fiable. Lisez et comprenez toutes les instructions de sécurité avant d'utiliser l'appareil. Gardez-les à portée de main pour une référence future.
- Ces instructions de sécurité réduisent le risque d'incendie, de choc électrique, de blessures graves ou de décès. Lors de l'utilisation de l'appareil, des consignes de sécurité de base doivent être suivies, y compris celles mentionnées dans les pages suivantes.
- Le fabricant décline toute responsabilité en cas de non-respect de ces instructions de sécurité, d'une utilisation inappropriée de l'appareil ou d'un réglage incorrect des commandes.

Utilisation autorisée

- Cet appareil est destiné à être utilisé dans des applications domestiques et similaires telles que : les cuisines de personnel dans les magasins, bureaux et autres environnements de travail ; les fermes ; par les clients dans les hôtels, motels, chambres d'hôtes et autres environnements résidentiels.
- Les enfants de 8 ans et plus, ainsi que les personnes ayant des capacités physiques, sensorielles ou mentales réduites, ou un manque d'expérience et de connaissances, peuvent utiliser cet appareil uniquement s'ils sont supervisés ou ont reçu des instructions sur son utilisation en toute sécurité et comprennent les dangers encourus.
- Cet appareil n'est pas destiné à un usage professionnel. Ne pas utiliser l'appareil à l'extérieur.
- Ne chargez pas l'appareil au-delà de la capacité maximale (kg de linge sec) indiquée dans le tableau des cycles de lavage.
- L'appareil n'est pas destiné à être actionné par un dispositif de commutation externe, tel qu'une minuterie, ou un système de commande à distance séparé.
- Ne lavez pas les articles qui ont été précédemment nettoyés, lavés, trempés ou traités avec de l'essence, des solvants de nettoyage à sec, d'autres substances inflammables ou explosives, car ils dégagent des vapeurs qui pourraient s'enflammer ou exploser.
- N'ajoutez pas d'essence, de solvants de nettoyage à sec ou d'autres substances inflammables ou explosives à l'eau de lavage.
- Ces substances dégagent des vapeurs qui pourraient s'enflammer ou exploser.
- Les adoucissants ou produits similaires doivent être utilisés conformément aux instructions de l'assouplissant.

- Ne lavez pas en machine des matériaux en fibre de verre (tels que des rideaux et des revêtements de fenêtres utilisant des matériaux en fibre de verre). De petites particules peuvent rester dans le lave-linge et adhérer aux tissus lors des lavages suivants, provoquant une irritation cutanée.
- Retirez tous les objets des poches, tels que les briquets et les allumettes.
- Assurez-vous qu'il n'y a pas d'eau dans le tambour avant d'ouvrir la porte.
- Ne lavez jamais de tapis dans l'appareil.
- Faites attention lors de l'évacuation de la solution de détergent chaud.
- Ne remplissez pas d'eau manuellement pendant le cycle de lavage.
- Veuillez bien fermer la porte de chargement.
difficile à fermer, vérifiez si le linge est coincé dans la porte.
- L'eau peut atteindre des températures très élevées pendant le cycle de lavage.
- Ne modifiez pas les commandes.
- Ne forcez jamais l'ouverture de la porte et ne l'utilisez pas comme un marchepied.
- Ne laissez personne grimper, s'appuyer ou se suspendre à une partie quelconque de l'appareil, y compris aux composants saillants tels que la porte de l'appareil ou une étagère coulissante.
- Ne placez jamais de petits appareils, comme un four à micro-ondes ou un autocuiseur, sur la machine.
- Gardez la machine éloignée des équipements enflammés, tels que les bougies, les cuisinières, les récipients de gaz liquéfié, etc.
- Ne placez jamais de récipients sous pression sur la machine.
- Suivez toujours les instructions d'entretien des tissus recommandées par le fabricant de vêtements.

- Vérifiez régulièrement les connexions du tuyau d'arrivée d'eau pour vous assurer qu'elles sont serrées et qu'il n'y a pas de fuites.
 - N'utilisez pas l'appareil si des pièces sont manquantes ou cassées.
- N'utilisez pas l'appareil tant que vous n'êtes pas certain que :
- L'appareil a été installé conformément aux instructions d'installation.
 - Toutes les connexions d'eau, de vidange, d'alimentation électrique et de mise à la terre sont conformes à toutes les réglementations locales et/ou autres réglementations et exigences applicables.

Installation

L'appareil doit être manipulé et installé par deux personnes ou plus – risque de blessure.

Utilisez des gants de protection pour déballer et installer – risque de coupure.

- Gardez les enfants éloignés du site d'installation.
- Après avoir déballé l'appareil, assurez-vous qu'il n'a pas été endommagé pendant le transport. En cas de problème, contactez le revendeur ou votre service après-vente le plus proche.
- Lors de l'installation, veillez à ce que l'appareil n'endommage pas le câble d'alimentation – risque d'incendie ou de choc électrique.
- Lors du déplacement, ne soulevez pas l'appareil par les boutons ou le tiroir à détergent, sans le soulever par le dessus ou le couvercle supérieur ; pendant le transport, ne reposez jamais la porte sur le chariot.
- L'appareil est équipé de boulons de transport pour éviter tout dommage éventuel à l'intérieur pendant le transport. Avant d'utiliser la machine, il est impératif que les boulons de transport soient retirés. Après leur retrait,

couvrez les trous ouverts des boulons de transport avec les quatre bouchons fournis.

- L'appareil doit être installé et utilisé dans une pièce avec un drain.
- Gardez l'environnement sec et aéré.
- Ne placez jamais la machine sur l'ouverture d'un drain découvert.
- N'installez pas l'appareil dans un endroit où il pourrait être exposé à des conditions extrêmes, telles qu'une mauvaise ventilation, des températures inférieures à 5°C ou supérieures à 35°C.
- N'exposez pas l'appareil à des gaz caustiques ou explosifs (par exemple, poussière, vapeur et gaz, etc.).
- N'installez pas l'appareil dans une salle de bain ou une pièce très humide.
- L'appareil ne doit pas être installé dans un environnement extérieur, même si l'espace est abrité, car il pourrait être très dangereux de le laisser exposé à l'humidité, à la pluie et aux orages.
- Lors de l'installation de l'appareil, assurez-vous que les quatre pieds sont stables et reposent sur le sol, ajustez-les si nécessaire et vérifiez que l'appareil est parfaitement de niveau à l'aide d'un niveau à bulle.
- L'appareil ne doit pas être installé derrière une porte verrouillable, - une porte coulissante ou une porte avec une charnière du côté opposé à celui de l'appareil, de manière à ce que l'ouverture complète de la porte de l'appareil soit restreinte.
- L'appareil doit être débranché de l'alimentation électrique avant toute opération d'installation – risque de choc électrique.
- L'installation, y compris l'alimentation en eau (le cas échéant) et les connexions électriques ainsi que les réparations, doivent être effectuées par un technicien qualifié.

- Connectez le(s) tuyau(x) d'arrivée d'eau à l'alimentation en eau conformément aux règlements de votre compagnie des eaux locale.

Utilisez uniquement le(s) nouveau(x) tuyau(x) d'arrivée d'eau fourni(s) avec l'appareil pour le connecter à l'alimentation en eau. Les anciens tuyaux d'arrivée d'eau ne doivent pas être réutilisés.

- La pression de l'eau d'alimentation doit être comprise entre 0,03 et 1,0 MPa.

- Assurez-vous que les ouvertures de ventilation à la base de l'appareil (si disponibles sur votre modèle) ne sont pas obstruées par un tapis ou un autre matériau.

- Après l'installation de l'appareil, attendez quelques heures avant de le démarrer pour qu'il s'acclimate aux conditions environnementales de la pièce.

- Une fois l'installation terminée, les déchets d'emballage (plastique, pièces en polystyrène, etc.) doivent être stockés hors de portée des enfants – risque d'étouffement.

- N'activez l'appareil que lorsque l'installation est complètement terminée.

Avertissement électrique

- Il doit être possible de déconnecter l'appareil de l'alimentation électrique en le débranchant si la prise est accessible, ou par un interrupteur multipolaire installé en amont de la prise conformément aux règles de câblage, et l'appareil doit être mis à la terre conformément aux normes nationales de sécurité électrique.

- Lorsque l'appareil est installé, la prise principale doit être facilement accessible.

- Lors du chauffage, le courant maximal de l'appareil est de 10 A, assurez-vous donc que le système d'alimentation électrique (tension, courant et câble) est adapté à la charge de l'appareil utilisé.
 - Pour assurer votre sécurité, vous devez brancher le câble dans une prise reliée à la terre. Veuillez vérifier votre prise pour vous assurer qu'elle est correctement connectée à une mise à la terre fiable.
 - N'utilisez pas de rallonges, de multiprises ou d'adaptateurs.
 - Les composants électriques ne doivent pas être accessibles à l'utilisateur après l'installation.
 - N'utilisez pas l'appareil lorsque vous êtes mouillé ou pieds nus.
- N'utilisez pas l'appareil s'il a un câble d'alimentation ou une prise endommagés, s'il ne fonctionne pas correctement, ou s'il a été endommagé ou est tombé.
- Si le cordon d'alimentation est endommagé, il doit être remplacé par un cordon identique par le fabricant, son service après-vente ou des personnes qualifiées afin d'éviter tout danger – risque de choc électrique.
 - Débranchez le cordon d'alimentation en saisissant la prise, pas le cordon.

Nettoyage et entretien

Avertissement!

- Assurez-vous que l'appareil est éteint, déconnecté de l'alimentation électrique et que le robinet d'eau est fermé avant d'effectuer toute opération de maintenance ; n'utilisez jamais d'équipement de nettoyage à la vapeur – risque de choc électrique.
- Soyez prudent lorsque vous vidangez de l'eau chaude du tambour, par exemple lors de l'entretien de la pompe.

Service

- Ne réparez et ne remplacez aucune pièce de l'appareil et n'essayez aucune intervention sauf si cela est spécifiquement indiqué dans le manuel d'utilisation.
- Utilisez uniquement le service après-vente autorisé. Une réparation effectuée par soi-même ou par une personne non professionnelle peut entraîner un incident dangereux pouvant mettre en danger la vie ou la santé et/ou causer des dommages matériels importants.
- En cas de panne et/ou de dysfonctionnement, éteignez l'appareil, fermez le robinet d'eau et n'utilisez pas l'appareil tant que le problème n'a pas été résolu. Ne manipulez pas la machine. Contactez immédiatement le service client et n'utilisez que des pièces de rechange d'origine. Le non-respect de ces instructions peut compromettre la sécurité de l'appareil.
- Certaines pièces internes ne sont pas mises à la terre intentionnellement et peuvent présenter un risque de choc électrique lors de l'entretien. Personnel de service – Ne touchez pas aux pièces suivantes lorsque l'appareil est sous tension : valve(s) d'arrivée, pompe de vidange, dissipateur de chaleur du contrôleur de moteur, circuits imprimés.
- Débranchez toujours l'appareil de l'alimentation électrique avant d'entreprendre toute intervention de maintenance. Débranchez le cordon d'alimentation en saisissant la prise, pas le cordon.
- Avant que l'appareil ne soit mis hors service ou jeté, retirez la porte pour éviter que des enfants ne jouent ou ne se cachent à l'intérieur. Retirez également le cordon d'alimentation/la prise.

Enfants

Les enfants entre 0 et 3 ans doivent être tenus à l'écart de l'appareil. Les enfants entre 3 et 8 ans doivent être tenus à l'écart de l'appareil, sauf s'ils sont continuellement surveillés. Les enfants de 8 ans et plus peuvent utiliser cet appareil uniquement s'ils sont surveillés ou s'ils ont reçu des instructions sur l'utilisation en toute sécurité et comprennent les dangers encourus.

- Ne laissez pas les enfants et les animaux domestiques jouer sur, avec ou dans l'appareil.
- Une surveillance étroite des enfants est nécessaire lorsque l'appareil est utilisé à proximité d'enfants.
- Assurez-vous d'utiliser toutes les fonctions de verrouillage/sécurité pour enfants de l'appareil, et veillez à éteindre l'appareil lorsqu'il n'est pas utilisé.
- Le nettoyage et l'entretien de l'utilisateur ne doivent pas être effectués par des enfants sans surveillance.
- Gardez tous les produits pour le linge (y compris le détergent, l'eau de Javel, l'assouplissant, etc.) hors de portée des enfants.
- Pour réduire le risque d'empoisonnement ou de brûlures chimiques, gardez tous les produits de nettoyage hors de portée des enfants.
- Tenez les animaux domestiques à l'écart de l'appareil.

Avertissement!

- La société décline toute responsabilité si ces normes ne sont pas respectées.

Élimination des matériaux d'emballage

- Les matériaux d'emballage sont recyclables à 100 % et portent le symbole de recyclage . Les différentes parties de l'emballage doivent donc être

éliminées de manière responsable et conformément aux réglementations locales en matière d'élimination des déchets.

Élimination des appareils ménagers

- Cet appareil est fabriqué avec des matériaux recyclables ou réutilisables. Il doit être éliminé conformément aux réglementations locales en matière d'élimination des déchets.

- Pour plus d'informations sur le traitement, la récupération et la valorisation des déchets, veuillez consulter le site de votre autorité locale ou les services compétents en matière de gestion des déchets.

- Pour le recyclage des appareils électroménagers, contactez votre autorité locale, le service de collecte des déchets ménagers ou le magasin où vous avez acheté l'appareil. Cet appareil est marqué en conformité avec la Directive Européenne 2012/19/UE relative aux Déchets d'Équipements Électriques et Électroniques (DEEE). En veillant à ce que ce produit soit éliminé correctement, vous contribuerez à prévenir les conséquences négatives pour l'environnement et la santé humaine.



Ce symbole sur le produit ou sur la documentation accompagnante indique qu'il ne doit pas être traité comme un déchet domestique, mais doit être apporté dans un centre de collecte approprié pour le recyclage des équipements électriques et électroniques.

Consignes d'installation

- Ce manuel d'utilisateur doit être conservé dans un endroit sûr pour référence future. Si la machine à laver est vendue, transférée ou déplacée, assurez-vous que le manuel d'utilisateur reste avec l'appareil afin que le

nouveau propriétaire puisse se familiariser avec son fonctionnement et ses caractéristiques.

- Lisez ces instructions attentivement, elles contiennent des informations essentielles concernant l'installation et l'utilisation en toute sécurité de l'appareil.

- Suivez ces instructions attentivement pour garantir une installation correcte de l'appareil et pour éviter les accidents lors du lavage.

Conditionnement

- Retirez l'appareil de son emballage.

- Pour retirer le base des matériaux d'emballage, ne penchez pas l'appareil sur son côté avant. Lorsque vous allongez l'appareil pour retirer la base du carton, protégez le côté de l'appareil et posez-le

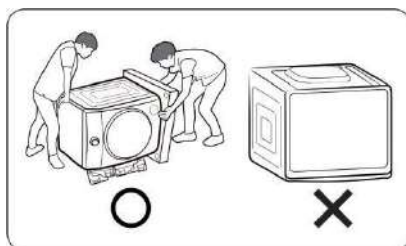

délicatement. Ne placez jamais l'appareil sur son dos ou sur son front.

- Assurez-vous que l'appareil n'a pas été endommagé pendant le transport. Assurez-vous d'avoir reçu tous les éléments indiqués à la page suivante ("Ce qui est inclus"). Si l'appareil a été endommagé pendant le transport ou si vous ne disposez pas de tous les éléments, contactez le revendeur et ne poursuivez pas le processus d'installation.

Avertissement

- Les matériaux d'emballage peuvent être dangereux pour les enfants. Gardez tout le matériel d'emballage (sacs en plastique, polystyrène, etc.) hors de portée des enfants.

Transporter l'appareil

- Ne le faites pas seul.
- Inclinez l'appareil vers l'arrière. Une personne se tient derrière l'appareil et tient la partie saillante de la plaque supérieure, tandis que l'autre personne tient le bas de l'appareil à l'avant.
- Pour éviter les blessures ou les tensions, portez des gants de protection lorsque vous soulevez ou transportez l'appareil.
- Lorsque vous déplacez l'appareil, ne laissez pas l'avant de l'appareil entrer en contact avec le cadre du chariot.





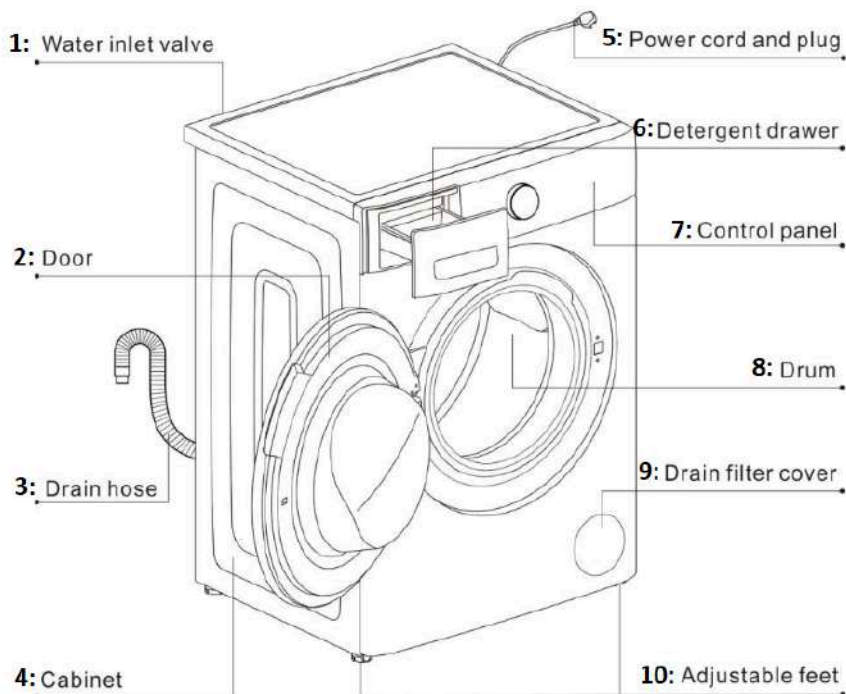

Description des composants



- 1 : Valve d'entrée d'eau
- 2 : Porte
- 3 : Tuyau de vidange
- 4 : Cabinet
- 5 : Cordon d'alimentation et prise
- 6 : Tiroir à détergent
- 7 : Panneau de commande
- 8 : Tambour
- 9 : Couverture du filtre de vidange
- 10 : Pieds réglables

Accessoires

Manuel d'utilisation	Tuyau d'arrivée d'eau	Clé de serrage	Bouchons de de protection
1 copie	1pcs	1pcs	4pcs
			

Retrait des boulons de transport

Attention

Domages à l'appareil ou blessures possibles

- L'appareil est sécurisé pour le transport avec des boulons de transport. Les boulons de transport qui ne sont pas retirés peuvent endommager le tambour pendant le fonctionnement de la machine à laver, l'appareil vibrera et sera beaucoup plus bruyant lors des cycles d'essorage si les boulons de transport ne sont pas retirés avant utilisation.
- Assurez-vous de retirer complètement les 4 boulons de transport avant la première utilisation.
- Conservez les boulons de transport. Si un socle a été acheté avec l'appareil, il doit être installé en premier, avant de retirer les boulons de transport. Veuillez consulter les instructions d'installation du socle.

- Pour éviter les dommages pendant un transport ultérieur, assurez-vous de réinstaller les boulons avant le transport.
- Dévissez les quatre boulons de transport A avec la clé fournie et retirez-les. Retirez les quatre tubes d'espacement B. Pendant le retrait des boulons, les tubes d'espacement peuvent parfois tomber à l'intérieur de la machine ; ils peuvent être récupérés en inclinant la machine vers l'avant et en les récupérant du sol ou de la base de la machine.
- Couvrez les trous ouverts des boulons de transport avec les quatre capuchons - C qui se trouvent dans le sac en plastique contenant les accessoires.

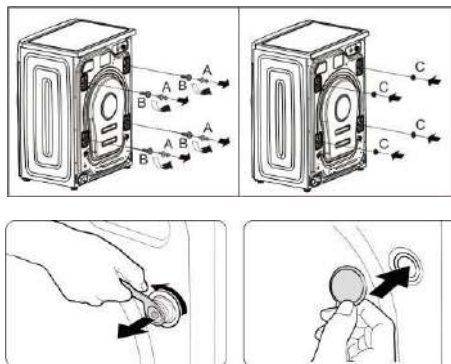

- Conservez toutes les pièces en lieu sûr : vous en aurez à nouveau besoin si le lave-linge doit être déplacé à un autre endroit.

Remarque

Transportez la rondelle pour éviter qu'elle ne se brise, comme indiqué ci-dessous :

- Les boulons de transport sont réinstallés.

- Le cordon d'alimentation est fixé à l'arrière du lave-linge.
- Choisir le bon emplacement

Exigence de l'emplacement

- La machine doit être installée sur un sol solide et plat. Ne placez jamais la machine sur un tapis doux ou sur un sol en bois. N'installez pas la machine sur un socle fait maison. Si le lieu d'installation ne peut pas être modifié, le socle doit être amélioré selon les exigences, comme agrandir la taille ou le fixer avec des supports. Ne placez jamais la machine sur des supports séparés.

- Il est possible que la machine se déplace légèrement en raison de facteurs tels que la surcharge, l'état du socle (humide), etc., ce qui présente un risque que la machine tombe du socle après un certain temps de fonctionnement.

- Gardez l'environnement sec et ventilé.

L'appareil doit être installé et utilisé dans une pièce avec un drain.

Ne placez jamais de petits appareils, comme un micro-ondes ou un autocuiseur, sur la machine.

- Gardez la machine éloignée des équipements inflammables, tels que des bougies, un cuisinière ou des contenants de gaz liquéfié.

- Ne placez jamais de conteneurs sous pression sur la machine.

- Ne placez jamais la machine au-dessus de l'ouverture d'un drain non couvert.

Exigences de dégagement

- l'appareil avec un accès facile à la prise électrique et à la prise murale.

Installez l'appareil dans un endroit où il y a suffisamment d'espace autour de lui.

a- 3 cm ou plus au-dessus

b- 5 cm ou plus à l'arrière

c- 5 cm ou plus sur le côté gauche

d- 5 cm ou plus sur le côté droit

e- 70 cm ou plus devant

Attention : Ne laissez pas les parties métalliques de l'appareil entrer en contact avec des éviers métalliques ou d'autres appareils.

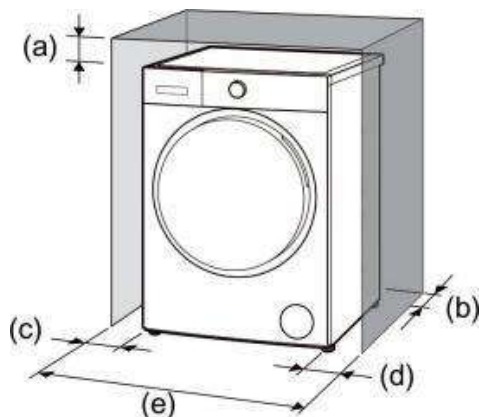

Mise à niveau de l'appareil

Importance de la mise à niveau de l'appareil

- L'appareil utilise des vitesses d'essorage élevées pour éliminer l'eau à la fin du cycle de lavage. Il est important que l'appareil soit de niveau et que les pieds de l'appareil exercent une pression égale sur le sol. Cela contribuera à assurer un fonctionnement aussi silencieux et sans vibration que possible.

Suivez ces étapes :

1. Installez l'appareil sur une surface plane et solide. Idéalement, dans un coin de la pièce.
2. Si le sol est inégal (ou pas de niveau), ajustez les pieds de l'appareil selon les besoins pour niveler l'appareil. Ne placez rien sous les pieds de l'appareil pour aider à le niveler.

3. Étendez les pieds de l'appareil seulement autant que nécessaire. Plus les pieds sont étendus, plus l'appareil vibrera. Commencez avec les pieds de l'appareil complètement rentrés et ajustez chaque pied si nécessaire.
4. Utilisez un niveau à bulle (non fourni) pour vérifier que le dessus de l'appareil est de niveau de gauche à droite et de l'avant à l'arrière.
5. Appuyez sur chaque coin du dessus de l'appareil pour vous assurer que l'appareil ne "tremble" pas. Il ne doit y avoir aucun "jeu" ou mouvement. Tous les pieds de l'appareil doivent exercer une pression égale sur le sol. C'est tout aussi important que l'appareil soit de niveau pour éviter les vibrations.
6. Lorsque l'appareil est de niveau et ne tremble pas, fixez les pieds de l'appareil en place en serrant les contre-écrous contre le dessous de la machine. Assurez-vous de le faire sans modifier la hauteur du pied (maintenez le pied en place pendant que vous serrez le contre-écrou).

Procédure pour ajuster les pieds de l'appareil :

1. Après avoir déterminé quels pieds de l'appareil doivent être étendus, demandez à quelqu'un de soulever légèrement l'appareil pour libérer la pression sur le pied à ajuster.
2. Tournez le pied de l'appareil pour l'étendre vers le bas autant que nécessaire pour lever le coin de l'appareil du montant correct pour niveler l'appareil.
3. Lorsque la hauteur du pied est correcte, utilisez la clé (fournie) pour serrer le contre-écrou contre le dessous de l'appareil pour verrouiller le pied en place.



Connexion de l'eau et de l'électricité

Connexion du tuyau d'arrivée d'eau

1. Connectez une extrémité du tuyau d'arrivée d'eau à un robinet d'eau froide et serrez à la main (voir figure). Avant de réaliser la connexion, laissez l'eau couler librement jusqu'à ce qu'elle soit parfaitement claire.

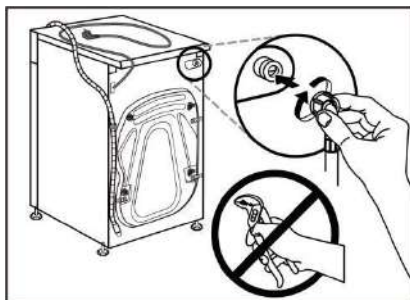
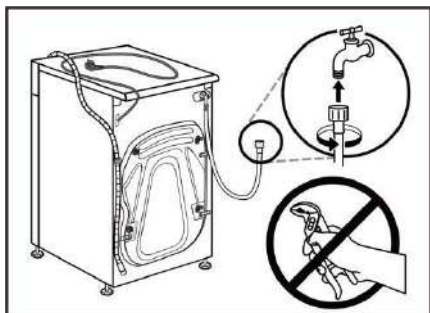

2. Connectez l'autre extrémité du tuyau d'arrivée d'eau à la vanne d'entrée d'eau située à l'arrière de l'appareil et serrez à la main.

3. Ouvrez le robinet lentement et vérifiez qu'il n'y a pas de fuites.

- N'écrasez, modifiez ou coupez pas le tuyau.

- Serrez fermement l'extrémité du tuyau à la main.

- La pression d'eau doit être comprise entre 0,03 et 1,0 MPa. Si la pression de l'eau dépasse cette valeur, veuillez installer un réducteur de pression.

- Si le tuyau est trop court, contactez un magasin spécialisé ou un technicien agréé.

- N'utilisez jamais un tuyau d'arrivée d'eau d'occasion.

- Utilisez le nouveau tuyau d'arrivée d'eau fourni avec l'appareil.

Connexion du tuyau de vidange

Hauteur du point de drainage :

Différence de hauteur entre le sol et le point de drainage : min. 60 cm (24 in.)

et max. 100 cm (39 in.).



Types de raccords pour le drainage

- Tuyau de drainage:

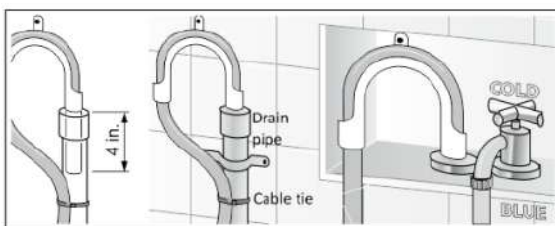

- Fixez le tuyau de vidange au coude (non fourni, disponible auprès de notre service clientèle). Positionnez le coude sur le tuyau de vidange à 4" (100 mm) de l'extrémité du tuyau de vidange comme indiqué. Insérez cette section du tuyau de vidange dans le tuyau de drainage. Si le tuyau est enfoncé trop profondément, cela peut provoquer un siphonnage automatique, c'est-à-dire que la machine se vidange continuellement pendant qu'elle se remplit. Fixez

le coude et le tuyau avec une attache-câble pour empêcher le tuyau de sortir du tuyau de drainage pendant l'utilisation.

Connexion du tuyau de vidange

Types de raccordements pour le drainage :

Siphon d'évier:

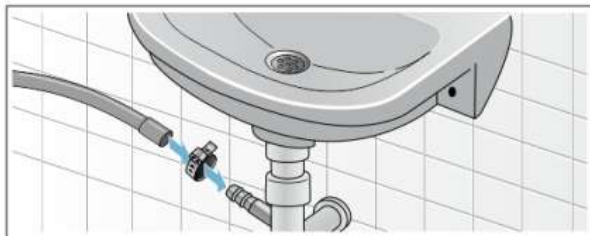

Fixez le tuyau de vidange au siphon d'évier en utilisant un clip de tuyau de 20 à 44 mm de diamètre (disponible dans

un magasin de bricolage).

Bassin :

Avertissement : risques de brûlures

- Lors du lavage à haute température, il y a un risque de brûlures si vous touchez des eaux usées chaudes, par exemple, lors de la vidange d'eau chaude dans un bassin. Ne touchez pas aux eaux usées chaudes.

Remarque : Dommages à l'appareil/aux textiles :

- Si l'extrémité du tuyau de vidange touche l'eau évacuée (l'eau évacuée de la machine), elle (l'eau évacuée) peut être aspirée à nouveau dans la machine et endommager l'appareil ou les textiles.

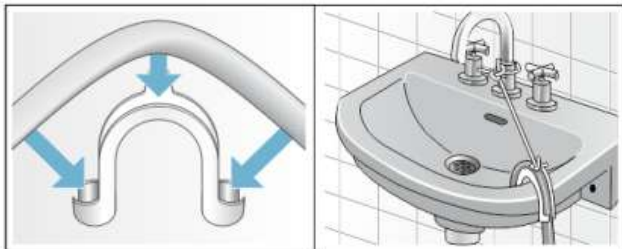

Assurez-vous que :

- Il n'y a pas de bouchon dans le drain de l'évier.

- L'extrémité du tuyau de vidange ne touche pas l'eau évacuée.
- Le drain de l'évier est dégagé et non partiellement obstrué.
- Fixez le tuyau de vidange de manière sécurisée au bassin.
- Ne tirez pas ou ne pliez pas le tuyau de vidange.
- Fixez le tuyau de vidange avec l'attache-câble au tuyau de drainage, au bassin, etc., pour que le tuyau ne se détache pas sous l'effet de l'eau.
- Nous déconseillons l'utilisation d'extensions de tuyau de vidange ; en cas de besoin absolu, l'extension doit avoir le même diamètre que le tuyau d'origine et ne doit pas dépasser 250 cm de longueur.

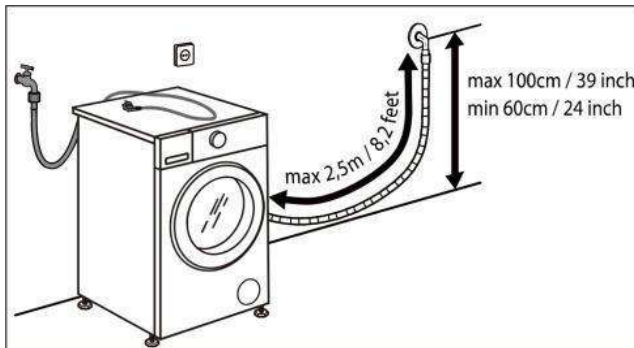

Connexion électrique

Avant de brancher la machine à laver dans la prise électrique, assurez-vous que :

- La prise est correctement mise à la terre et conforme à la législation en vigueur.
- La prise peut supporter la charge maximale de l'appareil indiquée sur la plaque technique fixée sur la machine.
- La tension d'alimentation est incluse dans les valeurs indiquées sur la plaque technique fixée sur l'appareil.

- Lors du chauffage, le courant maximal de l'appareil est de 10A ; assurez-vous que le système d'alimentation (tension, courant et câble) est adapté à la charge de l'appareil.

- La prise est compatible avec la fiche de la machine à laver. Si ce n'est pas le cas, remplacez la prise ou la fiche par un électricien qualifié.

Avertissement: cet appareil doit être mis à la terre. Les opérations suivantes doivent être effectuées par un technicien qualifié

Remplacement du câble d'alimentation :

Si le cordon d'alimentation est endommagé, il doit être remplacé par un identique par le fabricant, son agent de service ou des personnes qualifiées afin d'éviter un risque d'électrocution.

Élimination de la prise :

Avant d'éliminer la prise, assurez-vous de rendre les broches inutilisables afin qu'elles ne puissent pas être insérées accidentellement dans une prise.

Élimination de l'appareil :

Lors de l'élimination de la machine à laver, coupez le câble d'alimentation aussi près que possible du boîtier de la prise et éliminez la prise comme décrit ci-dessus.

- L'appareil n'est pas destiné à être commandé par un dispositif de commutation externe, tel qu'un minuteur ou un système de télécommande séparé.

- Lorsque l'appareil est installé, la prise électrique doit être facilement accessible.

- N'utilisez pas de rallonges, de prises multiples ou d'adaptateurs.

- Pour retirer la fiche de la prise, saisissez-la fermement et tirez-la. Ne tirez pas sur le câble.

- Les composants électriques ne doivent pas être accessibles à l'utilisateur après l'installation.
- Ne connectez pas la machine aux prises électriques lorsque vos mains sont mouillées ou humides.
- Ne faites pas fonctionner cet appareil lorsque vous êtes mouillé ou pieds nus.
- Ne faites pas fonctionner cet appareil s'il a un câble d'alimentation ou une fiche endommagé(e), s'il ne fonctionne pas correctement, ou s'il a été endommagé ou tombé.

AVERTISSEMENT ! L'entreprise décline toute responsabilité en cas de non-respect de ces normes.

Données Techniques

Modèle	WI948MX-98K
Capacité de lavage nominale	8.0 Kg
Tension nominale	220-240 V
Fréquence nominale	50Hz
Puissance nominale	2000 W
Niveau de bruit de lavage	62 dB
Niveau sonore de l'essorage	76 dB
Vitesse d'essorage	1400 tr/min
Pression de l'eau	0.03-1.0 MPa
Degré d'étanchéité	IPX4
Poids net	60 Kg
Dimensions extérieures	600*520*847 mm

Description de l'appareil

Panneau de commande

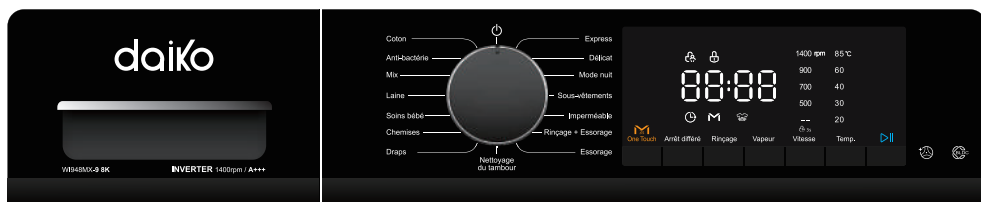

A- BOUTON SÉLECTEUR DE CYCLE DE LAVAGE : Utilisé pour régler le cycle de lavage souhaité (voir « Tableau des cycles de lavage »).

Position ARRÊT : Tournez la marque linéaire sur le bouton sélecteur de cycle de lavage sous le symbole “  pour éteindre la machine. Si la machine est arrêtée pendant un cycle de lavage, ce cycle sera annulé.

B- BOUTON TEMP. : Appuyez pour modifier la température de l'eau pour le cycle en cours. Il y a cinq valeurs de température affichées. Lorsqu'une valeur de température est sélectionnée, le voyant correspondant à cette valeur de température s'allume sur l'affichage.

C- BOUTON VITESSE : Appuyez pour modifier la vitesse d'essorage pour le cycle en cours. Il y a cinq valeurs de vitesse d'essorage affichées. Lorsqu'une valeur de vitesse est sélectionnée, le voyant correspondant à cette valeur de vitesse s'allume sur l'affichage.

Fonction **VERROUILLAGE ENFANT** : Lorsque le cycle est en cours, appuyez longuement sur le bouton VITESSE pendant 3 secondes pour activer ou désactiver la fonction Verrouillage enfant.

Pour une description détaillée, voir → Divers cycles et fonctions.

Annulation du signal sonore :

Appuyez et maintenez enfoncés simultanément les boutons VITESSE et ONE TOUCH pendant au moins 3 secondes pour désactiver le signal sonore qui retentit pendant le cycle de lavage.

Pour une description détaillée, voir → Divers cycles et fonctions.

D- BOUTON VAPEUR : Appuyez pour activer le cycle de lavage à la vapeur.

Pour une description détaillée, voir → Divers cycles et fonctions.

E- BOUTON RINÇAGE : Appuyez pour modifier le nombre de rinçages pour le cycle en cours, le nombre modifié de rinçages apparaît sur l'affichage numérique.

F- BOUTON FIN DIFFÉRÉE : Appuyez pour régler l'heure de fin du programme (Fin différée).

Pour une description détaillée, voir → Divers cycles et fonctions.

G- BOUTON ONE TOUCH : Appuyez pour activer le cycle de lavage ONE TOUCH.

Pour une description détaillée, voir → Divers cycles et fonctions.

H- BOUTON DÉMARRER/PAUSE : Appuyez longuement sur le bouton pour démarrer ou mettre en pause un cycle de lavage.

Ajouter du linge pendant que le programme est en cours : Une fois le cycle commencé, si vous souhaitez mettre en pause le cycle de lavage, appuyez à nouveau longuement sur le bouton. Si le voyant VERROUILLAGE PORTE est éteint, la porte peut être ouverte, vous pouvez ajouter ou retirer du linge. Pour redémarrer le cycle de lavage à partir du point où il a été interrompu, appuyez à nouveau sur le bouton.

Pour une description détaillée, voir → Divers cycles et fonctions.

M- Affichage

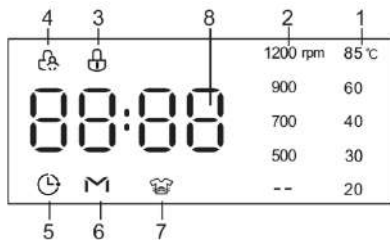

1- Indicateur de température

Lorsqu'un programme est sélectionné, le voyant indicateur de la valeur de température par défaut de ce programme s'allume sur l'affichage. Vous pouvez modifier la valeur de température en appuyant sur le bouton TEMP. Il y a cinq voyants indicateurs de température sur l'affichage. Lorsqu'une valeur de température est sélectionnée, le voyant indicateur correspondant s'allume sur l'affichage. Si tous les voyants indicateurs de température sont éteints, cela indique que l'appareil utilise uniquement de l'eau froide sans utiliser le chauffage dans ce programme.

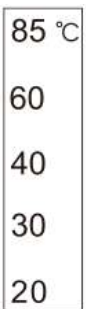

2- Indicateur de VITESSE D'ESSORAGE

Lorsqu'un programme est sélectionné, le voyant indicateur de la valeur de vitesse d'essorage par défaut de ce programme s'allume sur l'affichage. Vous pouvez modifier la valeur de la vitesse d'essorage en appuyant sur le bouton VITESSE. Il y a cinq voyants indicateurs de vitesse d'essorage sur l'affichage.

1200
900
700
500
--

Lorsqu'une valeur de vitesse d'essorage est sélectionnée, le voyant indicateur correspondant s'allume sur l'affichage. Si tous les voyants indicateurs de vitesse d'essorage sont éteints, cela indique que l'appareil ne fait pas d'essorage après le processus de vidange final dans ce programme.

3- Indicateur de VERROUILLAGE PORTE

Le voyant allumé indique que la porte est verrouillée. Pour éviter tout dommage, attendez que le voyant s'éteigne avant d'ouvrir la porte. Pour ouvrir la porte pendant qu'un cycle est en cours, appuyez sur le bouton DÉMARRER/PAUSE , si le voyant de VERROUILLAGE PORTE est éteint, la porte peut être ouverte.

4- Indicateur de VERROUILLAGE ENFANT

Le voyant allumé indique que la fonction VERROUILLAGE ENFANT est activée, le panneau de commande est verrouillé.

5- Indicateur de FIN DIFFÉRÉE

Le voyant allumé indique que la fonction FIN DIFFÉRÉE est activée. Le compte à rebours jusqu'à la fin du cycle de lavage sélectionné apparaîtra sur l'affichage numérique.

6- Indicateur de ONE TOUCH

Le voyant allumé indique que le programme de lavage One Touch est sélectionné. Il y a trois façons de régler le programme de lavage One Touch.

7- Indicateur de NOMBRE DE RINÇAGES

Lorsque le voyant est allumé, vous pouvez sélectionner le nombre de rinçages, le nombre de rinçages sélectionné apparaîtra sur l'affichage numérique.

8- AFFICHAGE NUMÉRIQUE

- 1- Temps restant du cycle de lavage
- 2- Temps de fin différée
- 3- Rinçage
- 4- Code de panne



Préparation du linge

Remarque : Dommages à la machine/au tissu

Des objets particuliers (par exemple, pièces de monnaie, trombones, aiguilles, clous) peuvent endommager le linge ou les composants de l'appareil.

Par conséquent, tenez compte des conseils suivants lors de la préparation de votre linge :

- Retirez tous les objets détachés ou métalliques, tels que les épingles de sûreté, les trombones, etc., du linge.

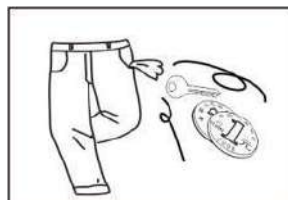

- Brossez le sable, les pièces de monnaie, etc., des poches et des poignets.

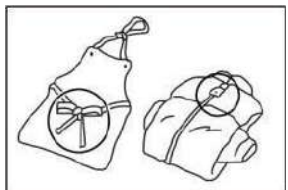

- Fermez les fermetures éclair et boutonnez les housses de coussin, les housses de couette, etc.

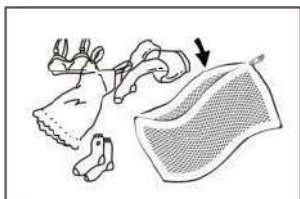

- Retirez les anneaux de rideaux ou placez-les dans un sac en filet.

- Les articles particulièrement délicats, tels que les collants ou les rideaux en dentelle, ou les petits articles, tels que les petites chaussettes ou les mouchoirs, doivent être lavés uniquement dans un sac en filet ou une taie d'oreiller.

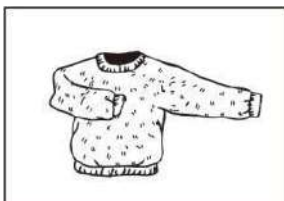

- Certains articles sont mieux lavés à l'envers. Cela inclut les tricots, les pantalons, les T-shirts et les sweat-shirts.

- Assurez-vous que les soutiens-gorge à armatures sont lavables en machine.
- Placez les soutiens-gorge à armatures dans une taie d'oreiller qui peut être fermée de manière sécurisée avec une fermeture éclair ou un bouton. Si l'armature se détache de la bonnette, elle peut passer à travers les trous du tambour et causer des dommages importants.

Trier le linge en fonction de la couleur et du degré de salissure

Triez les articles de linge en fonction de la couleur, du degré de salissure et de la température de lavage recommandée.

- **Décoloration des vêtements**

Les articles de vêtements peuvent se décolorer. Ne lavez jamais de nouveaux articles multicolores avec

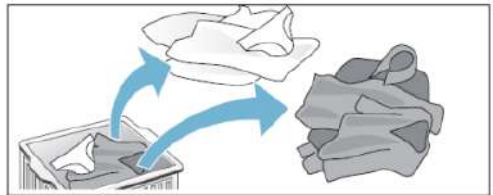

d'autres articles. Lavez les articles blancs séparément des articles colorés. Sinon, les articles blancs risquent de devenir gris.

- **Degré de salissure**

Légère salissure

Pas de salissure ou de tache visible, mais peut avoir absorbé une odeur.

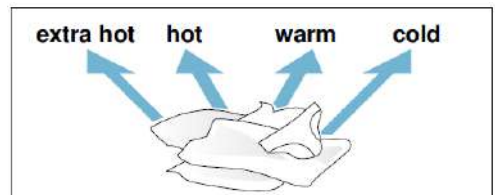

Cela peut inclure des vêtements légers d'été tels que des T-shirts, des chemises ou des blouses portées une seule fois. Également pour rafraîchir les draps ou les serviettes d'invités.































Salissure normale





















Salissure visible et/ou quelques légères taches. Cela peut inclure des vêtements tels que des T-shirts, des chemises ou des blouses qui ont été portés plusieurs fois ou qui ont transpiré. Aussi des torchons, des serviettes ou des draps utilisés pendant une semaine ou plus. Rideaux sans taches qui n'ont pas été lavés depuis six mois.

Forte salissure

Salissure et taches visibles. Cela peut inclure des torchons de cuisine, des serviettes en tissu, des bavoirs pour bébés, des vêtements d'extérieur pour enfants ou des maillots de football tachés d'herbe ou de terre. Cela peut également inclure des vêtements de travail tels que des combinaisons et des jeans, ainsi que d'autres vêtements portés pour des travaux ou des activités en extérieur.

- Trier le linge en fonction des indications figurant sur l'étiquette d'entretien
- Les symboles figurant sur les étiquettes de vos vêtements vous aideront à choisir le programme de lavage approprié, la température adéquate, les cycles de lavage et les méthodes de repassage. N'oubliez pas de jeter un coup d'œil à ces indications utiles !

 Type de lavage	 Lavage par machine, normal / Coton	 Lavage par machine, pressage permanent	 Lavage par machine Délicat/ Doux	 Lavage à la main uniquement	 Ne pas laver	 Ne pas laver
 Température de l'eau	 Température de l'eau 30°C	 Température de l'eau 40°C	 Température de l'eau 50°C	 Température de l'eau 60°C	 Température de l'eau 70°C	 Température de l'eau 95°C
	 Température de l'eau 30°C	 Température de l'eau 40°C	 Température de l'eau 50°C	 Température de l'eau 60°C	 Température de l'eau 70°C	 Température de l'eau 95°C
 Blanchiment	 Tout type de blanchisseur	 Blanchisseurs sans chlore	 Blanchiment au chlore	 Ne pas blanchir		
 Séchage	 Normal /coton	 Pressage permanent/ résistant aux plis	 Délicat /doux	 Ne pas sécher		

 Température du séchage	 Forte	 Moyenne	 Faible	 Pas de chaleur		
 Type de séchage	 Séchage à haute température	 Séchage à l'air libre	 Séchage à plat	 Séchage à l'ombre		
 Fer à repasser	 Forte	 Moyenne	 Faible	 Ne pas repasser		
 Nettoyage à sec	 Tous types de solvants	 Solvant perchloroéthylène	 Solvant à base de pétrole	 Ne pas nettoyer à sec		

Divers cycles et fonctions

Tableau du cycle de lavage

Cycle	Temp. °C (Max)	Max.L oad (kg)	Description	Type de détergents		
				Détergents		ad ou cis seu r
				Univ ersel	Spéci al	
coton	60	7	Pour les articles quotidiens en coton, lin et mélanges de coton	L / P	---	O
Anti-bac térie	85	3	Pour les vêtements nécessitant l'élimination des acariens et des allergènes.	L / P	---	O
Mix	60	7	Pour laver des charges mélangées légèrement à normalement sales de coton et de tissus synthétiques, blancs et colorés ensemble	L / P	---	O
Lain	40	1	Pour les vêtements en laine et en laine mélangée	---	L / P	O

			lavables en machine			
Soins Bébé	85	5	Pour les vêtements en laine et mélanges de laine lavables en machine, avec un cycle conçu pour la salissure typique des vêtements pour enfants en éliminant efficacement tout résidu de détergent.	L / P	L	O
Chemises	60	3	Pour les chemises et les blouses pour femmes	L / P	L	O
Draps	60	7	Pour les grands articles tels que les couvertures, rideaux et couvre-lits Pour une petite quantité ou des vêtements légèrement sales que vous souhaitez laver rapidement	L / P	---	O
Express	40	1	Pour une petite quantité ou des vêtements légèrement sales que vous souhaitez laver rapidement	L / P	---	O
Délicat	40	3	Pour les sous-vêtements et les vêtements en soie	L / P	---	O

			lavables en machine.			
Mode nuit	60	7	Un cycle utilisé dans le calme de la nuit; Le bruit plus faible ne perturbe pas le sommeil de l'utilisateur.	L / P	---	O
Sous vêtements	60	5	Pour les sous-vêtements	L / P	L	O
Imperméables	40	2	Pour les vestes en duvet qui peuvent être lavées en machine.	---	L / P	O
Rinçage + essorage	---	7	Combine un rinçage et un essorage pour les charges nécessitant un cycle de rinçage supplémentaire. Utilisé également pour les charges nécessitant uniquement un rinçage.	---	---	O
Essorage	---	7	Ce cycle utilise un essorage pour raccourcir les temps de séchage des tissus lourds ou des articles nécessitant un	---	---	---

			soin particulier lavés à la main.			
Nettoyage du tambour	85	---	Nettoie le tambour en éliminant la saleté et les bactéries. Assurez-vous que le tambour est vide.	---	---	---
M-Smart	40	5	Cycle spécial qui peut être démarré simplement en appuyant sur le bouton ONE-TOUCH.	L / P	---	O

L=détergent gel/liquide

P=détergent en poudre

O=En option

---=Non

- Si vous utilisez un détergent liquide, il n'est pas recommandé d'activer la temporisation.
- Veuillez suivre les recommandations de dosage figurant sur l'emballage du détergent en poudre ou liquide.
- Nous recommandons d'utiliser: Lessive en poudre 20°C à 80°C et Détergent pour laine 20°C à 40°C.

Divers cycles et fonctions

Cycle de lavage M-Smart

- Le cycle de lavage M-Smart peut détecter intelligemment le poids du linge et ajuster le temps de lavage et la température en conséquence pour un lavage intelligent. Voici comment accéder au cycle de lavage M-Smart :

- **Lorsque l'appareil est éteint** : Appuyez et maintenez le bouton ONE-TOUCH pendant au moins 3 secondes. L'appareil démarrera directement le cycle M-Smart, avec le voyant M-Smart allumé.

- **Lorsque l'appareil est allumé** : Appuyez et maintenez le bouton ONE-TOUCH pendant au moins 3 secondes. L'appareil démarrera directement le cycle M-Smart, avec le voyant M-Smart allumé.

- **Lorsque l'appareil est allumé** : Appuyez brièvement sur le bouton ONE-TOUCH pour allumer le voyant M-Smart, puis appuyez sur le bouton Démarrage/pause pour lancer le cycle M-Smart.

Cycles de lavage spéciaux

- **Soins bébé** : Ce cycle est conçu pour les salissures typiques des vêtements pour enfants en éliminant efficacement les résidus de détergent.

- **Imperméables** : Ce cycle est destiné à laver les vêtements en duvet (ne dépassant pas 2,0 kg), les coussins ou les vêtements rembourrés en duvet d'oie comme les vestes doudounes. Il est recommandé de plier les bords du duvet vers l'intérieur (voir illustration) et de ne pas dépasser 3/4 du volume total du tambour. Pour de meilleurs résultats, utilisez un détergent liquide placé dans le tiroir de détergent.

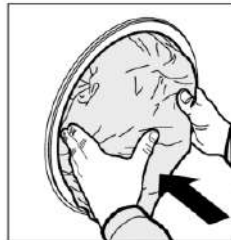

- **Lain:** Ce cycle est conçu pour les tissus en laine.
- **Avant de laver :** Assurez-vous que les vêtements portent l'étiquette « lavage en machine ».
- **Après le cycle:** Sortez rapidement les vêtements, façonnez-les et séchez-les pour éviter la déformation due à un placement prolongé dans le tambour.
- **Température de l'eau :** Ne dépassez pas 40°C pour éviter les dommages.
- **Détergent:** utilisez un détergent spécial pour la laine et ne dépassez pas 1,0 kg de linge pour réduire les dommages.

Fonctions diverses

Arrêt différé

- Appuyez sur le bouton Arrêt différé pour régler l'heure de fin du programme (Arrêt différé) par incréments d'une heure jusqu'à un maximum de 24 heures. Après avoir sélectionné le programme de lavage souhaité, mais avant d'appuyer sur le bouton Démarrage/pause , appuyez sur le bouton Arrêt différé jusqu'à ce que l'heure souhaitée soit affichée, par exemple 8h, avec le voyant Arrêt différé allumé.

Remarque: La durée du cycle est incluse dans le temps d' Arrêt différé réglé.

- Voici un exemple avec un temps de cycle de 1h30 et un temps d' Arrêt différé de 8h.
- 8h est affiché et le compte à rebours (environ 6h30) commence jusqu'à ce que le cycle de lavage commence (dans 1h30), puis la durée du cycle de 1h30 est affichée et commence. Le temps total est d'environ 8 heures.

Comment annuler la fonction Arrêt différé :

Tournez le bouton de sélection du cycle de lavage pour réinitialiser le cycle de lavage. Le voyant Arrêt différé s'éteint.

Remarque :

- La fonction Arrêt différé ne peut pas être réglée sur certains cycles de lavage.
- L'heure de fin réelle du cycle de lavage peut différer du temps d' Arrêt différé réglé en fonction de la pression de l'eau, du drainage, du type de vêtements, de la température de l'eau et d'autres conditions.

Vapeur

- Un cycle conçu pour les vêtements en coton qui ne sont pas sujets à la décoloration.
- Le traitement à la vapeur peut réduire les plis des vêtements, amener les vêtements à un niveau d'humidité idéal, les rendre plus détendus et faciliter le repassage.
- Le traitement à la vapeur peut éliminer les mauvaises odeurs des vêtements.

Verrouillage enfant

1. Activer la fonction de verrouillage enfant peut éviter les erreurs de manipulation par les enfants et les interférences externes pendant le lavage.
2. Pendant le fonctionnement, appuyez longuement sur le bouton Vitesse pendant 3 secondes pour activer ou désactiver la fonction de verrouillage enfant.
3. Une fois la fonction de verrouillage enfant activée, le voyant de verrouillage enfant s'allume, la porte ne peut pas être ouverte, le panneau de commande est verrouillé et tous les boutons du panneau de commande ne répondent pas. Vous pouvez éteindre la machine en tournant le marqueur linéaire sur le bouton de sélection du cycle de lavage sous  symbole « .
4. Une fois la fonction de verrouillage enfant activée, vous pouvez éteindre la machine en tournant le bouton de sélection du cycle de lavage. Lorsque la

machine est rallumée, elle reprend directement le programme avant l'arrêt de la machine.

Ajouter des vêtements pendant que le programme est en cours

- Lorsque le programme est en cours, appuyez longuement sur le bouton Démarrage/pause pour mettre la machine en pause. Si le voyant de verrouillage de porte est allumé, la porte peut être ouverte. Vous pouvez ajouter ou retirer du linge. Après avoir terminé l'opération, fermez la porte, appuyez longuement sur le bouton Démarrage/pause à nouveau, et la machine reprend le fonctionnement à partir du point où elle a été interrompue.

Remarque:

Si le niveau d'eau ou la température de l'eau dans le tambour est trop élevé, le voyant de verrouillage de porte est allumé, la porte ne peut pas être ouverte et il n'est pas possible d'ajouter ou de retirer des vêtements pendant que le programme est en cours.

Annulation du buzzer

- Appuyez et maintenez en même temps les boutons Vitesse et ONE TOUCH pendant au moins 3 secondes pour désactiver le buzzer qui retentit pendant le cycle de lavage.

Pour réactiver le buzzer

- Effectuez la même opération que pour l'annulation. Le réglage du buzzer est activé après un bip.

Système de répartition de la charge

- L'appareil dispose d'un système de détection automatique des charges déséquilibrées. Pendant le processus d'essorage, si les vêtements sont répartis de manière inégale, l'appareil les nivelera et les ajustera jusqu'à ce qu'ils soient répartis uniformément avant l'essorage. Si les vêtements ne

peuvent pas être répartis uniformément dans le temps imparti, l'appareil ne procédera pas à l'essorage pour éviter les vibrations sévères de la machine. Dans ce cas, vous devez vérifier si les vêtements sont noués ou emmêlés, et sélectionner le programme "Essorage" après avoir réorganisé les vêtements. Lors du lavage de peu de vêtements, tels qu'un jean, un pull, une serviette de bain, etc., la machine peut ne pas compléter le processus d'essorage en raison de la protection contre les déséquilibres.

- Veuillez laver les vêtements grands et petits ensemble autant que possible pour que les vêtements se répartissent plus uniformément et que le processus d'essorage se déroule sans problème.

Remarque:

En raison des différents types et matériaux du linge, le système de réglage automatique et d'équilibrage de l'appareil peut ajuster les vêtements plusieurs fois pour prolonger le temps d'essorage. Cela est un phénomène normal et ne constitue pas une défaillance de la machine.

Comment utiliser l'appareil

Avant de charger votre première lessive

Votre nouvel appareil a été testé avant de quitter l'usine. Ce processus implique l'exécution de divers cycles de lavage. En conséquence, une petite quantité d'eau peut rester dans le tambour et le système de drainage. Lancez un cycle de nettoyage du tambour sans linge et sans détergent pour nettoyer le système avant votre première lessive.

Utilisation quotidienne

Préparer le linge

Videz les poches

Les pièces de monnaie, les trombones, etc., pourraient endommager le linge et les composants de la machine à laver. Les mouchoirs se désintègreront pendant le cycle de lavage et les fragments doivent être ensuite retirés à la main.

FERMEZ TOUS LES ZIPS, BOUTONS ET CROCHETS. ATTACHEZ TOUS LES RIBBONS OU CEINTURES

- Insérez les petits vêtements (par exemple, les collants en nylon, les ceintures, etc.) et les vêtements avec des crochets (par exemple, les soutiens-gorge) dans un sac en tissu ou une taie d'oreiller avec fermeture éclair. Enlevez les anneaux des rideaux, ou placez les rideaux dans un sac en tissu avec les anneaux.

Type de tissu / Symbole sur l'étiquette de lavage

- Coton, fibres mélangées, facile à entretenir / synthétiques, laine, articles à laver à la main.

Couleur

- Séparez les articles colorés et les blancs. Lavez les nouveaux articles colorés séparément.

Taille

- Lavez les articles de tailles différentes dans la même charge de lavage pour améliorer l'efficacité du lavage et la répartition des articles dans le tambour.

Délicats

- Lavez les articles délicats séparément ; ils nécessitent un traitement doux.

Comment utiliser l'appareil

Charger le linge

- Ouvrez la porte et chargez le linge. Introduisez les articles un par un en les plaçant librement dans le tambour, sans trop remplir. Respectez les tailles de charge indiquées dans le « Tableau des cycles de lavage ». Surcharger la machine entraînera des résultats de lavage insatisfaisants et du linge froissé.

- Fermer la porte

Assurez-vous qu'aucun linge ne reste coincé entre le verre de la porte et le joint en caoutchouc. Fermez la porte jusqu'à ce que vous entendiez un clic.

- Ouvrir le robinet d'eau

Assurez-vous que l'appareil est connecté au réseau d'eau. Ouvrez le robinet d'eau.

- Sélectionner le programme souhaité

- Sélectionnez le programme requis avec le bouton de sélection du cycle de lavage. La durée du cycle de lavage est affichée à l'écran. La machine à laver affiche automatiquement la température par défaut et les réglages de vitesse d'essorage possibles pour le programme sélectionné. Ajustez la température et/ou la vitesse d'essorage si nécessaire avec les boutons correspondants.

Modifier la température, si nécessaire

- Appuyez sur le bouton "temps". pour réduire progressivement le réglage de la température jusqu'à ce que le lavage à froid soit réglé (tous les voyants de température s'éteignent à l'écran). Appuyer à nouveau sur le bouton définit le réglage de température le plus élevé possible.

Modifier la vitesse d'essorage, si nécessaire

- Appuyez sur le bouton Vitesse pour diminuer progressivement la vitesse d'essorage jusqu'à ce que le cycle d'essorage soit désactivé (tous les

voyants de vitesse d'essorage s'éteignent à l'écran). Appuyer à nouveau sur le bouton définit le réglage de vitesse le plus élevé possible.

Sélectionner les options, si nécessaire

- Appuyez sur le ou les boutons pour sélectionner l'option ; le voyant correspondant à l'option est allumé. Appuyez à nouveau sur le ou les boutons pour annuler l'option.
- Si l'option sélectionnée est incompatible avec le programme défini, l'incompatibilité sera signalée par un buzzer et le voyant de l'option correspondante clignotera.
- Si l'option sélectionnée est incompatible avec une autre option précédemment définie, seule la sélection la plus récente restera active.

Ajouter du détergent

Tirez le tiroir à détergent et ajoutez le détergent (et les additifs / assouplissant) dans les compartiments correspondants comme décrit ci-dessous.

Compartiment 1 :

Détergent à laver en poudre

Compartiment 2 :

- Détergent à laver liquide
- Le détergent liquide ne doit pas dépasser le niveau « MAX ».

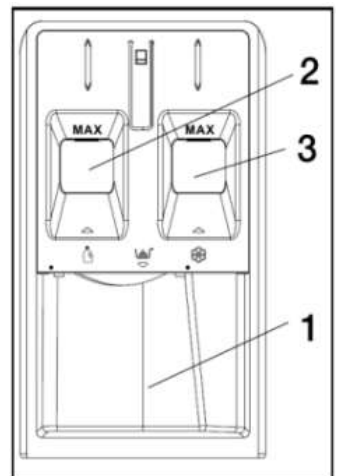

Compartiment 3 :

Additifs (assouplissant, etc.)

- L'assouplissant ne doit pas dépasser le niveau « MAX ».
- Respectez les recommandations de dosage sur l'emballage du détergent.
- Un dosage correct du détergent / des additifs est important, car :
 - Il optimise le résultat du lavage.
 - Il évite les résidus irritants de détergent excédentaire dans votre linge.
 - Il permet d'économiser de l'argent en évitant le gaspillage de détergent excédentaire.
 - Il protège la machine à laver en évitant la calcification des composants.
 - Il respecte l'environnement en évitant une charge environnementale inutile.
- Ne pas utiliser de détergents pour lavage à la main car ils créent trop de mousse.
- Utilisez du détergent en poudre pour les vêtements en coton blancs, pour le pré-lavage, et pour les lavages à des températures supérieures à 60°C.
- Suivez les instructions données sur l'emballage du détergent.

Retarder la fin d'un programme

Pour régler un programme pour qu'il se termine à un moment ultérieur, voir la section « Panneau de commande / Arrêt différé ».

Démarrer le programme

- Appuyez sur le bouton Démarrage/pause . Le voyant correspondant est allumé, la porte se verrouille et le voyant Verrouillage de la porte est allumé.
- Pour éviter les débordements, ne pas ouvrir le tiroir à détergent pendant un programme en cours.
- La durée restante du programme peut varier. Des facteurs tels que le déséquilibre de la charge de lavage ou la formation de mousse peuvent influencer la durée du programme.

Modifier les réglages d'un programme en cours, si nécessaire

- Vous pouvez encore modifier les réglages pendant qu'un programme est en cours. Les modifications seront appliquées, à condition que la phase du programme respective ne soit pas encore terminée.

Pour modifier les réglages d'un programme en cours :

- Appuyez sur le bouton Démarrage/pause pour mettre le programme en pause.
- Modifiez vos réglages.
- Appuyez à nouveau sur le bouton Démarrage/pause pour continuer le programme.
- Si vous avez changé le programme, ne rajoutez pas de détergent pour le nouveau programme.
- Pour éviter qu'un programme en cours soit modifié accidentellement (par exemple, par des enfants), utilisez la fonction verrouillage enfant (voir section « Panneau de commande / Vitesse »).

Entretien et maintenance

- Votre appareil est conçu pour vous offrir des années de service.
- Respectez les instructions suivantes pour maintenir et protéger votre appareil et le garder en parfait état de fonctionnement.

Avertissement

Risque de choc électrique

- Pour éviter le risque de choc électrique, débranchez toujours l'appareil de la prise électrique avant de le nettoyer.
- Ne nettoyez jamais l'appareil avec un nettoyeur haute pression.

Couper l'eau et l'électricité

- Fermez le robinet d'eau après chaque cycle de lavage. Cela limitera l'usure du système hydraulique à l'intérieur de l'appareil et aidera à prévenir les fuites.

- Débranchez l'appareil lors du nettoyage et pendant tous les travaux de maintenance.

Nettoyage de l'extérieur de l'appareil

Avertissement

Risque d'explosion

- Pour éviter le risque d'explosion, ne nettoyez jamais l'appareil avec des solvants inflammables.

Nettoyez la surface extérieure de l'appareil lorsque nécessaire comme suit :

- Utilisez de l'eau chaude savonneuse ou un agent nettoyant doux (non abrasif).

- Essuyez la surface extérieure de l'appareil avec une serviette douce.

- Enlevez immédiatement les résidus.

- Ne pas utiliser de spray haute pression.

Nettoyage du tambour

- Les débris métalliques laissés dans le tambour peuvent produire des taches de rouille sur le tambour. N'utilisez jamais de laine d'acier pour essayer de les enlever. Utilisez un agent nettoyant sans chlore et suivez les instructions du fabricant.

Détartrage de l'appareil

- À condition d'utiliser les bonnes quantités de détergent avec vos charges de lavage, le détartrage n'est pas nécessaire. Si le détartrage du tambour de l'appareil devient nécessaire, veuillez suivre les instructions du fabricant du produit de détartrage.

- De petites quantités de détartrant peuvent être utilisées pour éliminer les taches blanches sur le tambour de la machine causées par des dépôts de calcaire ou de minéraux ou de petites quantités de rouille causées par des objets métalliques laissés dans le tambour.

Remarque : Les produits de détartrage contiennent des acides qui peuvent attaquer les pièces de l'appareil et peuvent décolorer le linge.

Entretien de la porte et du tambour de votre appareil

- Laissez toujours la porte du hublot entrouverte pour éviter la formation d'odeurs désagréables.

Vérification du tuyau d'arrivée d'eau

- Vérifiez le tuyau d'arrivée d'eau au moins une fois par an. S'il y a des fissures, il doit être remplacé immédiatement ; pendant le cycle de lavage, la pression de l'eau est très forte et un tuyau d'arrivée d'eau fissuré pourrait facilement se déchirer.

- N'utilisez jamais de tuyau d'arrivée d'eau d'occasion.

Nettoyage du tiroir à détergent

- S'il y a une accumulation de détergent résiduel ou d'additifs, ou si le compartiment assouplissant n'est pas bien rincé, il peut être utile de nettoyer le tiroir.

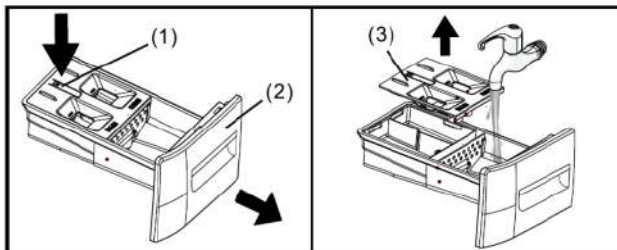

- Ouvrez complètement le tiroir à détergent. Appuyez sur le verrou du tiroir (1) et tirez le tiroir (2) hors du logement de l'appareil.

- Retirez le couvercle du détergent liquide (3) en le saisissant et en le tirant vers le haut depuis le tiroir à détergent.

- Nettoyez le couvercle du détergent liquide et le tiroir à détergent en les passant sous l'eau courante. Essuyez légèrement les résidus de détergent restants.

- Refixez le couvercle du détergent liquide et faites glisser le tiroir à détergent en place, puis fermez le tiroir de manière sécurisée.

Conseil : Ne faites pas fonctionner l'appareil sans que le tiroir à détergent soit en place. Gardez toujours le tiroir complètement fermé.

Nettoyage du filtre en maille dans le tuyau d'arrivée d'eau et de la vanne d'arrivée d'eau

1. Fermez le robinet d'eau et dévissez le tuyau d'arrivée d'eau.



2. Nettoyez soigneusement le filtre en maille à l'extrémité du tuyau avec une brosse fine.

3. Dévissez maintenant le tuyau d'arrivée d'eau à l'arrière de l'appareil à la main. Retirez le filtre en maille de la vanne d'arrivée d'eau à l'arrière de l'appareil avec une pince et nettoyez-le soigneusement.

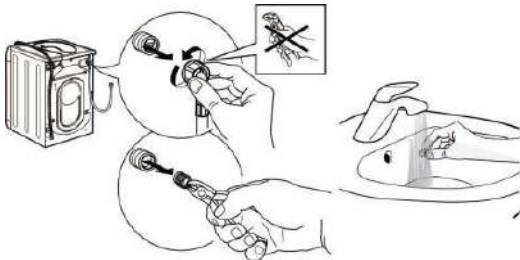

4. Remettez le filtre en maille en place. Reconnectez le tuyau d'arrivée d'eau au robinet et à l'appareil. N' utilisez pas d'outil pour connecter le tuyau d'arrivée. Ouvrez le robinet et vérifiez que toutes les connexions sont bien étanches.

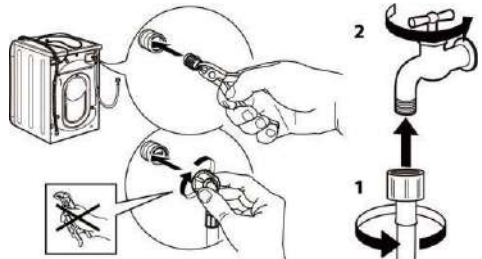

Nettoyage de la pompe de vidange

Avertissement

Risque de brûlures

Risque de blessure par l'eau chaude sur la peau !

- Vous êtes responsable de vous assurer que toutes les précautions de sécurité sont suivies lors de la vidange de l'eau de l'appareil et/ou de l'ouverture manuelle de la porte de l'appareil.

- Il peut être nécessaire de nettoyer la pompe de vidange de l'appareil si l'appareil ne se vide pas (aucun son d'évacuation de l'eau n'est entendu lorsque l'appareil devrait se vider et que d'autres évacuations proches, telles qu'un évier, se vident correctement).

- La pompe de l'appareil peut être bloquée par des débris (une bonne raison de vérifier le tambour et de retirer tout débris visible après chaque charge). Les tissus qui produisent une grande quantité de peluches peuvent également causer des blocages.

- Pour accéder à la pompe de vidange de l'appareil, le couvercle de service doit d'abord être ouvert (voir les étapes ci-dessous). Une fois le couvercle de service ouvert, procédez comme suit :

1. Si l'appareil n'a pas été vidé, essayez de le vider maintenant. Tournez d'abord le bouton sélecteur de cycle de lavage pour sélectionner le programme "Essorage", appuyez sur le bouton "Vitesse " pour désactiver le programme "Essorage" (tous les voyants de vitesse d'essorage s'éteignent sur l'affichage), puis appuyez sur le bouton "Démarrage/pause ". Attendez quelques instants pour permettre à la pompe de vider l'eau du tambour. Si la pompe est totalement bloquée, l'eau ne pourra pas se vider et le cycle se terminera.

2. Fermez le robinet pour éviter que de l'eau supplémentaire ne pénètre et ne doive être vidangée. Éteignez l'appareil.



Débranchez la prise de courant.

3. Ouvrez le couvercle du filtre de vidange.

4. Utilisez le tuyau de vidange situé dans l'ouverture d'accès à la pompe pour vidanger l'eau restante dans un récipient approprié (jusqu'à 20 litres d'eau peuvent être vidangés). Retirez le bouchon d'étanchéité du tuyau, placez le tuyau au-dessus du récipient et laissez l'eau s'écouler du tambour. Une fois terminé, remplacez le bouchon d'étanchéité à l'extrémité du tuyau et remettez le tuyau à sa place de rangement.

5. Tournez le couvercle de la pompe dans le sens inverse des aiguilles d'une montre pour le retirer. Une petite quantité d'eau résiduelle peut s'écouler lors du retrait du couvercle. Nettoyez l'intérieur du boîtier de la pompe en enlevant tous les débris ou objets étrangers. Assurez-vous que l'hélice à l'arrière du boîtier de la pompe peut maintenant tourner librement. Retirez toute peluche, débris ou résidu de détergent des filetages du couvercle de la pompe et du boîtier du couvercle de la pompe. Réinstallez le couvercle de la pompe en le vissant fermement en position. La poignée doit être verticale.



6. Fermez le couvercle du filtre de vidange. Essuyez toute eau renversée.



Dépannage

Il peut arriver que votre appareil ne fonctionne pas. Avant de contacter le centre de service, assurez-vous que le problème ne peut pas être résolu facilement à l'aide de la liste suivante.

Problèmes	Causes possibles / Solutions
Il y a des taches de couleur et des taches d'huile dans le tambour.	L'appareil nécessite un lavage d'entretien. Lancez un cycle de lavage « Nettoyage du tambour » sans détergent et sans linge.
La machine dégage une odeur	En raison de l'utilisation de pièces en caoutchouc, la machine aura une odeur de caoutchouc au début de son utilisation, mais l'odeur de caoutchouc disparaîtra progressivement au fil de l'utilisation.
La porte ne peut pas être ouverte.	- La fonction de protection de sécurité est en cours d'utilisation et la température de l'eau et/ou le niveau de l'eau sont trop élevés.

Problèmes	Causes possibles / Solutions
	<ul style="list-style-type: none"> - Vérifiez si le programme s'est terminé normalement et s'il y a une panne de courant. - La fonction de verrouillage enfant est-elle activée ? Désactivez la fonction de verrouillage enfant. - Avez-vous sélectionné la fonction de Arrêt différé ? Désactivez la fonction de Arrêt différé.
<p>La machine fuit au niveau du distributeur.</p>	<ul style="list-style-type: none"> - Le tiroir du distributeur est bloqué par du détergent et nécessite un nettoyage. - La pression de l'eau est trop élevée et nécessite une réduction – réduisez légèrement le robinet sur la conduite d'eau et réessayez. - L'appareil est incliné vers l'avant – il doit être de niveau dans sa position finale.
<p>La machine fuit (autre que le distributeur) .</p>	<ul style="list-style-type: none"> - Le tuyau d'arrivée d'eau est desserré, vérifiez les extrémités du boîtier et du robinet.

Problèmes	Causes possibles / Solutions
	<ul style="list-style-type: none"> - Le tuyau d'arrivée est serré mais fuit toujours, si c'est le cas, remplacez les joints en caoutchouc, ou le tuyau d'arrivée d'eau est manquant le joint en caoutchouc. - Le tuyau de vidange n'est pas bien fixé. - En cas de fuite d'eau à l'intérieur de la machine, veuillez couper l'alimentation électrique et contacter le service après-vente pour l'entretien.
La machine ne s'allume pas.	<ul style="list-style-type: none"> - L'appareil n'est pas complètement branché dans la prise, ou pas suffisamment pour établir un contact. - Il n'y a pas de courant dans la prise, ou le fusible a sauté dans la prise principale.
Le cycle de lavage ne démarre pas.	<ul style="list-style-type: none"> - La porte n'est pas correctement fermée. <div style="text-align: center; margin-top: 10px;">  </div>

Problèmes	Causes possibles / Solutions
	<ul style="list-style-type: none"> - Le bouton « » n'a pas été pressé. - Le bouton « Démarrage/pause » n'a pas été pressé. - Le robinet d'eau n'a pas été ouvert pour permettre à l'eau de pénétrer dans l'appareil. - Une fonction d' Arrêt différé a été programmée.
<p>La machine ne se remplit pas d'eau, le détergent ne peut pas s'écouler dans le tambour ou « E02 » apparaît sur l'affichage</p> <p>Le tuyau d'arrivée d'eau est plié, tordu et courbé.</p>	<ul style="list-style-type: none"> - Le tuyau d'arrivée d'eau n'est pas connecté à l'alimentation en eau. - La pression de l'eau est trop basse. - Le robinet d'eau n'a pas été ouvert pour permettre à l'eau de pénétrer dans la machine. - Il n'y a pas d'alimentation en eau dans la maison. - Le filtre à mailles du tuyau d'arrivée d'eau et/ou de la vanne d'arrivée d'eau est bloqué. - Le robinet et/ou la conduite d'alimentation en eau est gelé.

Problèmes	Causes possibles / Solutions
	<ul style="list-style-type: none"> - La fonction de Arrêt différé est sélectionnée, empêchant l'entrée d'eau dans la machine. - Le bouton « Démarrage/pause » n'a pas été pressé. - Il y a déjà suffisamment d'eau dans le tambour.
<p>Vidange de l'eau au début du programme.</p>	<p>Ce n'est pas un défaut. Veuillez ne pas ouvrir la porte pour verser directement de l'eau dans le tambour avant que le programme ne démarre, sinon la machine peut évacuer l'eau qui a été versée dans le tambour lorsque le programme commence.</p>
<p>Le niveau d'eau est trop bas pendant le lavage.</p>	<p>Ce n'est pas un défaut. La consommation d'eau pendant le cycle de lavage de cet appareil est relativement faible, le niveau d'eau pendant le cycle de lavage est généralement inférieur à celui des autres types de machines à laver.</p>

Problèmes	Causes possibles / Solutions
Ajout d'eau pendant le cycle de lavage .	<ul style="list-style-type: none"> - Si le niveau d'eau baisse, la machine ajoutera automatiquement de l'eau. - Lorsque la quantité de linge est trop importante, l'appareil peut ajouter de l'eau automatiquement plusieurs fois pendant le cycle de lavage.
Il y a trop de mousse dans le tambour ou la mousse déborde du distributeur de détergent.	<ul style="list-style-type: none"> - Le détergent n'est pas adapté au lavage en machine (il doit porter la mention « pour machines à laver » ou « lavage à la main et en machine » ou équivalent). - Trop de détergent a été utilisé - une plus petite quantité de détergent est nécessaire en eau douce.
L'essorage à haute vitesse doit être répété plusieurs fois .	En raison des différents types et matériaux du linge, le système de répartition de la charge de l'appareil peut vaciller et disperser les vêtements à plusieurs reprises,

Problèmes	Causes possibles / Solutions
	<p>prolongeant ainsi le temps d'essorage. C'est un phénomène normal, pas une défaillance de la machine.</p>
<p>La machine n'essore pas.</p>	<p>La vitesse d'essorage est désactivée en appuyant sur le bouton « Vitesse » pour éteindre tous les voyants de vitesse d'essorage sur l'affichage.</p>
<p>La machine vibre beaucoup pendant le cycle d'essorage.</p>	<ul style="list-style-type: none"> - Les pieds ne sont pas réglés correctement, ce qui permet à la machine de se balancer. - Nouvelle installation – Soit les boulons de transport, y compris l'entretoise en plastique, soit l'emballage en polystyrène n'ont pas été retirés lors de l'installation de la machine. - L'appareil est coincé entre des armoires et/ou des murs. - La charge est en légère condition de déséquilibre et l'appareil est en

Problèmes	Causes possibles / Solutions
	<p>train de tourner, mais à une vitesse inférieure.</p>
<p>L'effet de l'essorage n'est pas optimal.</p>	<ul style="list-style-type: none"> - Lors du lavage de moins de vêtements, tels qu'une paire de jeans, un pull, une serviette de bain, etc., la machine peut ne pas terminer le processus d'essorage en raison de la protection contre le déséquilibre. - Si la charge est en légère condition de déséquilibre et que l'appareil tourne, mais à une vitesse inférieure, pas à la vitesse d'essorage par défaut du cycle ou à la vitesse d'essorage réglée pour le cycle.
<p>La machine ne se vidange pas, se vidange lentement ou « E03 » apparaît sur l'affichage.</p>	<ul style="list-style-type: none"> - Le sommet du tuyau de vidange est trop élevé – Il doit être installé à une hauteur comprise entre 65 et 100 cm du sol. - Le filtre de la pompe est bloqué.

Problèmes	Causes possibles / Solutions
	<ul style="list-style-type: none"> - Le tuyau de vidange est plié, tordu ou courbé. - Le tuyau de vidange est bloqué ou gelé.
<p>Le temps du programme cesse de se décompter avant d'entrer dans le processus d'essorage à haute vitesse.</p>	<p>Ce n'est pas un défaut. Le système de répartition de la charge de l'appareil vacille et disperse les vêtements dans le tambour pendant un certain temps pour obtenir un équilibre et terminer l'essorage à haute vitesse ; Pendant le processus de vacillement et de dispersion, le temps du programme cesse de se décompter avant que l'appareil n'entre dans le processus d'essorage à haute vitesse.</p>
<p>Le programme prend trop de temps.</p>	<p>Les temps de programme varient en fonction de la pression de l'eau, de la température de l'eau entrante et si la charge de lavage est déséquilibrée. Cela augmentera les temps de programme en conséquence (voir « L'essorage à</p>

Problèmes	Causes possibles / Solutions
	<p>haute vitesse doit être répété plusieurs fois »).</p>
<p>La machine est bruyante.</p>	<ul style="list-style-type: none"> - Il y aura toujours un peu de bruit de moteur, de pompe et de tambour pendant l'essorage. - La machine à laver touche d'autres objets. - Des objets étrangers tels que des épingles à cheveux ou des objets métalliques tombent dans le tambour ou la cuve.
<p>La machine se remplit continuellement d'eau et se vidange continuellement.</p>	<ul style="list-style-type: none"> - Le sommet du tuyau de vidange est trop bas – Il doit être installé à une hauteur comprise entre 65 et 100 cm du sol (voir « Installation »). - L'extrémité du tuyau de vidange a été enfoncée trop loin dans le tuyau d'évacuation, le coude du tuyau doit être installé à 4 pouces (100 mm) de l'extrémité du tuyau de vidange. - L'extrémité du tuyau de vidange est submergée dans l'eau évacuée.

Problèmes	Causes possibles / Solutions
L'eau évacuée reflue dans l'appareil.	Si l'extrémité du tuyau de vidange touche l'eau évacuée (eau évacuée de la machine), celle-ci (l'eau évacuée) peut être aspirée à nouveau dans l'appareil et peut endommager l'appareil ou les textiles.
La partie locale du panneau de contrôle est chauffée.	C'est l'effet de léger chauffage des composants électroniques sur la carte informatique à l'arrière du panneau de contrôle.
Général	Votre appareil contient des capteurs qui surveillent la progression du cycle de lavage (par exemple : niveau d'eau, température, charges déséquilibrées, durée/progression du lavage). Normalement, si votre appareil termine le cycle avec succès, il est peu probable qu'il y ait un problème !

Dans le cas des défauts suivants, l'état de défaut sera détecté par le système, l'avertisseur sonore retentira et les codes de défaut suivants s'afficheront sur le panneau de contrôle :

Codes d'erreur	Type de panne	Causes possibles / Solutions
E02	Pas d'arrivée d'eau.	Vérifiez si le robinet est ouvert ? Si l'alimentation en eau est coupée ? Si le filtre à mailles du tuyau d'arrivée d'eau et de la vanne d'arrivée d'eau sont bloqués ? Et si le tuyau d'arrivée d'eau de l'appareil est gelé ? Éliminez les causes de panne mentionnées ci-dessus. Si le code d'erreur persiste, veuillez contacter le service après-vente pour réparation.
E03	Drainage anormal. d'eau	Nettoyez le filtre de la pompe. Vérifiez si le tuyau de vidange est plié, tordu ou bloqué ? Éliminez les causes de panne mentionnées ci-dessus. Si le code d'erreur persiste, veuillez contacter le service après-vente pour réparation.

<p>U4</p>	<p>Dysfonctionnement du verrou de la porte.</p>	<p>La porte n'est pas correctement fermée, et le verrou de la porte ne fonctionne pas normalement. Fermez la porte à nouveau, tournez le sélecteur de programme de lavage sur la position « OFF » pour éteindre l'alimentation électrique, puis tournez le sélecteur de programme de lavage pour sélectionner un programme de lavage et appuyez sur le bouton « Démarrage/pause » pour redémarrer le programme. Éliminez cette cause de panne. Si le code d'erreur persiste, veuillez contacter le service après-vente pour réparation.</p> <p>Si le code d'erreur s'affiche et que la porte ne peut pas être ouverte, le verrou de la porte peut être défectueux, veuillez contacter le service après-vente pour réparation.</p>
<p>H</p>	<p>La température dans le tambour est élevée.</p>	<p>Appuyez sur le bouton « Démarrage/pause » pour suspendre le fonctionnement de l'appareil et attendez quelques minutes. Lorsque la température dans le tambour redescend à un niveau de sécurité et que le code d'erreur est supprimé de l'affichage, appuyez sur le bouton « Démarrage/pause » pour continuer le reste du programme. Si le code d'erreur persiste, veuillez contacter le service après-vente pour réparation.</p>

EXX	Autres pannes	Tournez le sélecteur de programme de lavage sur la position « OFF » pour éteindre l'alimentation électrique, débranchez le cordon d'alimentation et contactez le service après-vente pour réparation dès que possible.
------------	---------------	--

Remarque : Assurez-vous de vérifier la cause de la panne et d'éliminer la panne avant d'appuyer à nouveau sur le bouton « Démarrage/pause ». Si le code d'erreur est supprimé, l'appareil continuera à fonctionner, et si le code d'erreur persiste, veuillez débrancher le cordon d'alimentation et appeler notre centre de service client dès que possible.

- N'oubliez pas que vous serez facturé pour une intervention de service si les problèmes sont causés par une installation incorrecte, comme indiqué précédemment .
- Ne pas vider les poches des vêtements peut provoquer des blocages de la pompe ou du tuyau de vidange, ou endommager la machine.
- Ne lavez pas d'articles qui n'ont pas d'étiquette de lavage ou d'articles qui ne sont pas conçus pour être lavés en machine.