

# daiko

## MANUEL D'UTILISATION

### WS1801-17FDK

AVANT D'UTILISER CET  
APPAREIL ÉLECTRIQUE,  
LISEZ ATTENTIVEMENT LES  
INSTRUCTIONS CI-DESSOUS, ET  
CONSERVEZ LE MODE D'EMPLOI  
POUR UN USAGE ULTÉRIEUR.  
SI VOUS RESPECTEZ CES  
INSTRUCTIONS, LA DURÉE DE VIE  
DE VOTRE APPAREIL ÉLECTRIQUE  
TIENDRA LONGTEMPS. CONSERVEZ  
CE MANUEL AVEC SOIN.



daikomarc

Explorez le monde de daiko



# Sommaire

Précautions de sécurité.....	2
Installation.....	6
Structure de la machine à laver.....	10
Mode d'emploi.....	11
Maintenance et entretien de la machine à laver.....	15
Vérification en cas de panne.....	18

## Précautions de sécurité

Veillez observer les éléments suivants afin de vous protéger ainsi que les autres et d'éviter d'endommager les biens



Cette illustration représente (interdiction de faire l'action), et des éléments spécifiques interdits seront affichés à l'intérieur.



Cette illustration représente (attention particulière), et des précautions détaillées seront affichées à l'intérieur de l'illustration.



Cette illustration représente (exécution forcée), et des actions d'exécution forcée détaillées seront affichées à l'intérieur de l'illustration.



### Avertissement

Veillez ne pas démonter et assembler la machine sans autorisation.

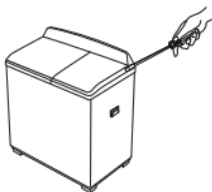

Veillez ne pas insérer votre main et retirer des vêtements à l'intérieur du tambour d'essorage avant qu'il ne soit complètement arrêté

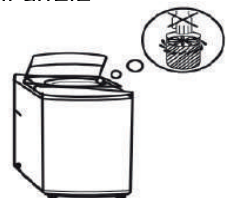

Veillez ne pas installer la machine dans un environnement humide et pluvieux afin d'éviter les risques de choc électrique, d'incendie, de pannes et de déformations.



Veillez ne pas rincer directement la machine avec de l'eau lors du nettoyage.

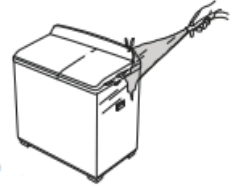

Veillez ne pas laisser les enfants grimper sur la machine ou regarder à l'intérieur du tambour d'essorage en rotation afin d'éviter les accidents.

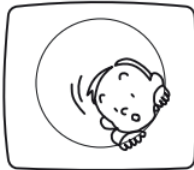

Il est interdit de laver les vêtements en contact avec du kérosène, de l'essence, de l'alcool et d'autres matériaux inflammables.

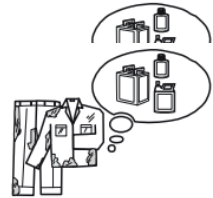

Veillez ne pas endommager le câble d'alimentation flexible et la fiche électrique pour éviter les risques de choc électrique, de court-circuit et d'incendie.

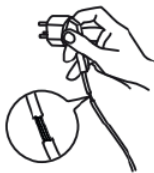

Nettoyez régulièrement la fiche électrique pour éliminer la poussière et la saleté afin d'éviter les problèmes de contact.



Veillez débrancher la fiche de la prise si la machine n'est pas utilisée.

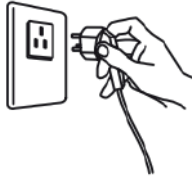

Veillez bien connecter la ligne de terre de la prise pour éviter les risques de choc électrique dus à une fuite accidentelle. (mise à la terre)

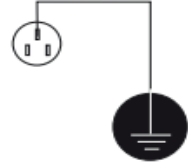

Veillez insérer fermement la fiche électrique.

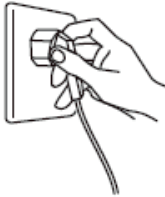

Ne placez pas de matériaux inflammables tels que des bougies allumées, de l'encens pour moustiques, des cigarettes, etc. ou des sources de chaleur telles que des poêles électriques, des cigarettes etc..





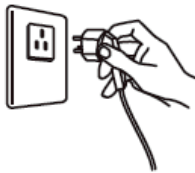



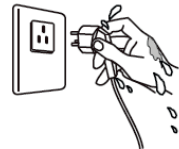





Veillez utiliser la source d'alimentation correcte.



Veillez ne pas tirer ou insérer la fiche avec des mains mouillées afin d'éviter les risques de choc électrique.



<p>Veillez vous assurer que le tuyau d'entrée d'eau est connecté et que le robinet est ouvert avant de laver les vêtements.</p>  	<p>La température de l'eau ne doit pas dépasser 50°C lors du lavage à l'eau chaude.</p>  
<p>Les clients ne sont pas autorisés à modifier le câble d'alimentation sans permission.</p>  	<p>Il est strictement interdit de placer des enfants ou de poser des objets lourds sur la machine à laver.</p>  
<p>Veillez ne pas tirer sur le cordon électrique lorsque vous retirez la fiche.</p>  	<p>Veillez ne pas laver les doudounes, les imperméables, les manteaux de pêche et des vêtements similaires dans la machine à laver.</p>  

## Installation

### Consigne pour installation

Poser le tuyau d'évacuation supérieur :

- Il faut un tuyau de vidange d'un diamètre minimal de 3 cm et d'une capacité d'évacuation minimale de 40 litres par minute.

- Pour le système de vidange supérieur, le tuyau de vidange doit être placé à au moins 86 cm (30 pouces) du bas du lave-linge, mais pas plus haut que 100 cm.

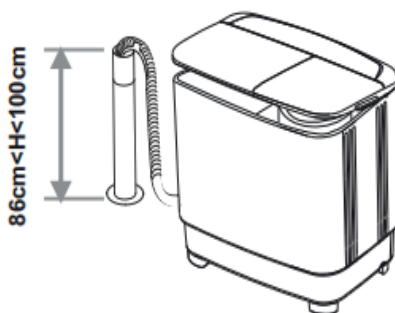

### POUR LE SYSTÈME DE DRAINAGE SUPÉRIEUR UNIQUEMENT

Modifier la position du tuyau de vidange :

- Le tuyau de vidange peut également être installé du côté lavage de la machine
- Débranchez le câble d'alimentation et videz complètement l'eau dans le tuyau de vidange.
- Étendez un morceau de tissu doux sur le sol (par exemple une couverture) et posez doucement la machine à laver dessus.
- Retirez le tuyau de vidange de la boucle située du côté de l'essorage et mettez-le dans le bac à linge, du côté de l'essorage et insérez-le dans la boucle du côté du lavage.
- Accrochez le kit de tuyau de vidange.

### Conditions d'installation

Afin d'éviter les pannes électriques, les décolorations et les déformations, n'installez pas la machine dans les endroits suivants :

- Endroits exposés à la lumière directe du soleil
- Endroits exposés à la pluie ou à la neige





- Endroits où le sol est inégal ou instable

## **Mode d'utilisation**

### **Instructions de préparation**

1. Brancher l'alimentation et raccorder le tuyau d'arrivée d'eau
2. Posez le tuyau d'évacuation inférieur / supérieur et raccordez-le à l'égout.
3. Vérifiez qu'il n'y a pas d'objets tels que des pièces de monnaie, des épingles à cheveux, de la boue ou du sable dans la poche.
4. Les cordes doivent être nouées à l'avance pour éviter tout enchevêtrement.
5. Les vêtements peuvent être classés pour le lavage en fonction de leur texture, de leur degré de saleté et de leur couleur.
6. Pour les petites pièces (par exemple, les bas) ou les vêtements pelucheux, mettez-les dans un filet en nylon pour le lavage.

**Les chiffres dans le tableau (à la page suivante) ne sont donnés qu'à titre indicatif.**

<b>type de linge</b>	Chemise 500 g 	Uniforme 650 g 	Jeans 900 g 	Veste 1600 g 
<b>Capacité</b>	<b>Quantité de lavage par pièce</b>			
2 kg	4 pcs	3 pcs	2 pcs	1 pcs
3 kg	6 pcs	4 pcs	3 pcs	1 pcs
3.6 kg	7 pcs	5 pcs	4 pcs	2 pcs
4.6 kg	9 pcs	6 pcs	5 pcs	2 pcs
5 kg	10 pcs	7 pcs	5 pcs	3 pcs
5.5 kg	11 pcs	8 pcs	6 pcs	3 pcs
6 kg	12 pcs	9 pcs	6 pcs	3 pcs
7 kg	14 pcs	10 pcs	7 pcs	4 pcs
7.5 kg	15 pcs	11 pcs	8 pcs	4 pcs
8 kg	16 pcs	12 pcs	9 pcs	5 pcs
10 kg	20 pcs	15 pcs	11 pcs	7 pcs
11 kg	22 pcs	17 pcs	12 pcs	7 pcs
15 kg	24 pcs	18 pcs	13 pcs	7 pcs

## Référence pour le volume de linge et le dosage de détergent

Type de tissu	Capacité de lavage (kg)	Niveau d'eau	Débit d'eau	Temps de lavage	Quantité de détergent (g)
Tissus synthétique soie, délicat	0 - 5.0	Faible	Normal	3	50
	5.0 - 6.0	Moyenne		3 - 5	61
Coton ou lin	0 - 6.5	Moyenne	Normal	7	61
	6.5 - 10.0	Haut		7 - 10	77
Salissures lourdes	0 - 6.5	Moyenne	Lourd	10	61
	6.6 - 10.0	Haut		10 - 35	77

Le dosage de détergent de lavage varie en fonction du degré de saleté et de la texture du linge.

# Structure de la machine à laver

## Les composantes

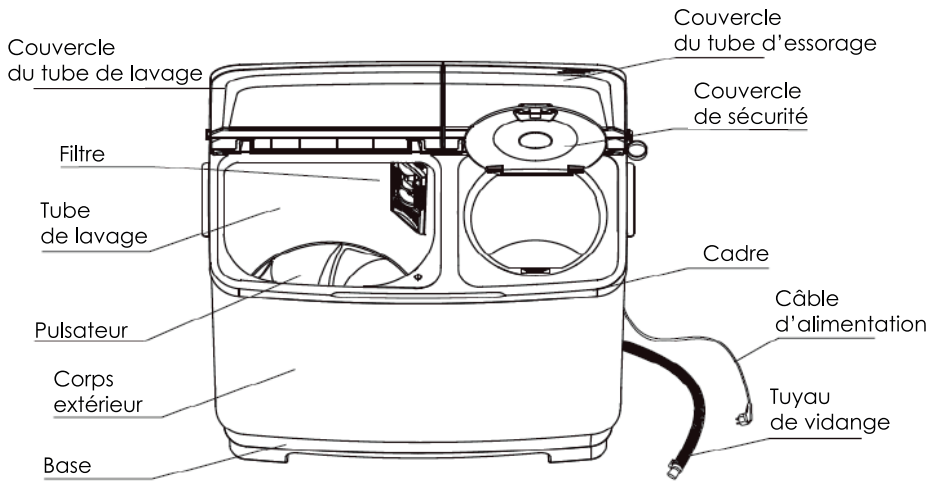

## Accessoires

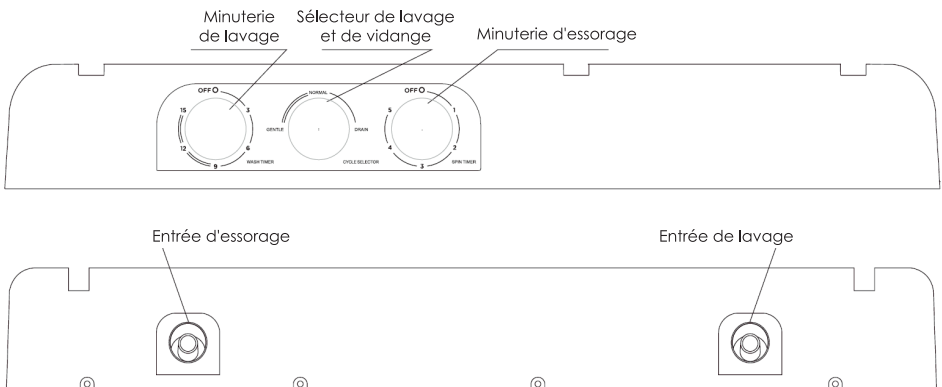
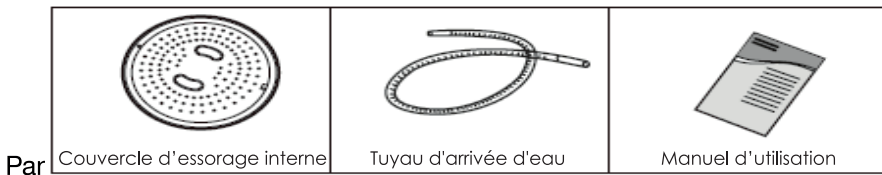

Sélecteur de lavage et de vidange : Pour le lavage ou le rinçage, sélectionnez "Normal" ou "Doux". Pour la vidange, sélectionnez "Vidange".

Entrée d'eau : permet d'injecter de l'eau.

Minuterie de lavage : permet de sélectionner la durée de lavage requise.

Minuterie d'essorage : permet de sélectionner la durée d'essorage requise.

## **Mode d'emploi**

### **Démarrage rapide**

1. Installer la machine à laver
2. Charger le linge
3. Ajouter le détergent et l'eau dans le bac de lavage
4. Tourner le bouton de la minuterie de lavage pour régler la durée souhaitée.
5. Placez le sélecteur de vidange en position "Vidange" après le lavage.
6. Répétez les étapes 3 à 5 pour le rinçage.
7. Placez le linge dans la cuve d'essorage et fermez le couvercle d'essorage.
8. Tourner le bouton de la minuterie d'essorage pour régler la durée de l'essorage.
9. retirer le linge de la cuve d'essorage.

## **Méthode de lavage**

1. Insérez le tuyau d'arrivée d'eau et choisissez d'injecter de l'eau dans la cuve de lavage.
2. Mettez le linge dans le bac de lavage et ajoutez le détergent.
3. Remplissez d'abord l'eau jusqu'à la moitié du niveau souhaité, fermez le robinet d'eau et laissez le linge tremper pendant quelques minutes.
4. Remplissez ensuite l'eau jusqu'au niveau souhaité.
5. Réglez le programme de lavage sur "Normal" ou "Doux" en fonction de la quantité et de la texture du linge.
6. Tournez le bouton de la minuterie de lavage pour régler la durée du lavage.
7. Après le lavage, placez le sélecteur de vidange en position "Vidange" pour l'égouttage.

## **Méthode de rinçage**

### **Rinçage par aspersion (rinçage dans la cuve d'essorage)**

Placez le linge dans la cuve d'essorage après le lavage.

Ouvrez le robinet d'eau, choisissez de remplir la cuve d'essorage d'eau pendant 3 à 4 minutes, puis fermez le robinet d'eau.

Les étapes ci-dessus peuvent être répétées.

Réglez la minuterie d'essorage sur 2 à 5 minutes pour le rinçage.

Remarque : si l'eau contient de la rouille rouge, ne choisissez pas le rinçage par pulvérisation, car la rouille adhère facilement au linge.

Veillez à ne pas remplir d'eau le bac d'essorage lors de l'essorage.

### **Rinçage normal (rinçage dans le bac de lavage)**

- Pour économiser du temps, de l'eau et de l'énergie, vous pouvez effectuer un pré-épinage avant le rinçage.
- Mettez le linge déjà déshydraté dans le bac de lavage.

- Après avoir rempli l'eau jusqu'au niveau souhaité, fermez le robinet d'eau pour économiser l'eau.
- Tournez le bouton "Wash selector" sur "Normal" ou "Doux".
- Réglez la "minuterie de lavage" sur la durée souhaitée (environ 3 à 5 minutes) pour le rinçage.
- Après le rinçage, mettez le matériel de lavage dans la cuve d'essorage pour qu'il tourne pendant 1 à 5 minutes.
- Vider l'eau de rinçage dans la cuve de lavage.

Les étapes ci-dessus peuvent être répétées.

## Méthode d'essorage

- 1 - Secouez le linge et mettez-le dans la cuve d'essorage.



- 2 - Placez le couvercle d'essorage intérieur sur le linge.

(Assurez-vous que le couvercle d'essorage intérieur est placé horizontalement)

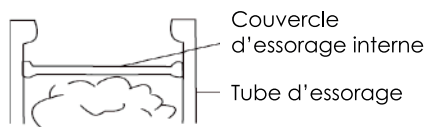

Correcte



Incorrecte

3 - Fermez le couvercle de sécurité et le couvercle d'essorage.

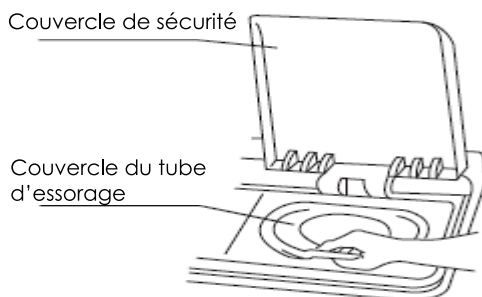

**Se référer au tableau suivant pour sélectionner la durée d'essorage**

Matériel de lavage	Temp d'essorage
Soie/ fibres chimique	50 second
Vêtements légers (fibre/mélangé)	1 minute
Tricot (fibre)	entre 1 et 2 minutes
Sous-vêtements (coton)	entre 2 et 3 minutes
Combinaison (coton/lin)	entre 3 et 4 minutes
Serviette de bain (coton)	5 minutes

- L'appareil ne peut être utilisé par des enfants ou des personnes dont les capacités physiques, sensorielles ou mentales sont réduites, ou qui manquent d'expérience et de connaissances, à moins qu'ils n'aient été surveillés ou instruits.
- Il est interdit d'injecter de l'eau dans la cuve de lavage ou la cuve

d'essorage.

- Si de fortes vibrations se produisent pendant l'essorage, ouvrez immédiatement le couvercle d'essorage. Assurez-vous que le lave-linge est placé sur un sol plat et stable, puis ajustez les produits de lavage, en les répartissant uniformément.
- Pour effectuer l'essorage et le vidange en même temps, veuillez essorer pendant 1 minute avant de vidanger.
- Ne lavez pas et n'essorez pas des vêtements imperméables ou des vêtements qui flottent facilement afin d'éviter des vibrations anormales ou d'endommager le linge.
- Seul le nouveau tuyau fourni avec l'appareil doit être utilisé.

## Programme d'efficacité

Lavage " normal ", 15 minutes avec 40°C d'eau chaude, essorage deux fois, 3 minutes chacune ; Rinçage une fois pendant 5 minutes avec 20°C d'eau froide, essorage deux fois, 3 minutes chacune ; Rinçage une fois pendant 5 minutes avec 20°C d'eau froide, essorage deux fois, 4 minutes chacune.

Niveau d'eau "H" utilisé pour tous les lavages et rinçages.

## Maintenance et entretien de la machine à laver

### Nettoyage du corps extérieur

Après avoir utilisé la machine à laver, essuyez l'humidité et les taches avec un chiffon doux. Pour éviter d'endommager la surface, n'utilisez pas de produits chimiques corrosifs ou volatils

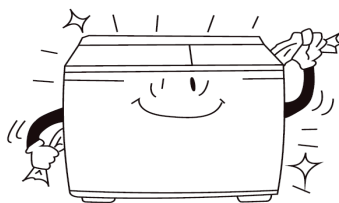

## Nettoyage du filtre

Appuyez sur la tête du bouton et retirez le filtre à peluches.

Retournez le filet filtrant et rincez-le à l'eau.

Après avoir inséré la griffe, appuyez sur le bouton pour la mettre en place.

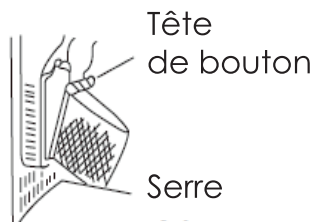

## Protection contre la congélation :

Si l'eau est gelée, veuillez prendre les mesures suivantes :

Posez le tuyau de vidange et tournez le bouton de sélection sur la position "vidange" pour vider l'eau de la baignoire.

Fermez le robinet d'eau, retirez le tuyau d'arrivée d'eau et videz le complètement.

1. Placer le tuyau d'arrivée dans de l'eau tiède d'environ 50°C.
2. Laissez environ 2 litres d'eau chaude à moins de 50°C dans la cuve de lavage pendant environ 10 minutes, puis posez le tuyau de vidange et tournez le bouton de sélection du lave-linge sur la position "vidange" pour vider l'eau.
3. Installez le tuyau d'arrivée d'eau et ouvrez le robinet pour confirmer que le remplissage et la vidange de l'eau fonctionnent correctement.

## Cas de chute d'objets à l'extérieur de la cuve d'essorage

retirez toutes les vis du cadre à l'aide d'un tournevis et desserrez le connecteur de la courroie de frein.

- Tirez le cadre avec les deux mains et faites-le tourner vers l'arrière.

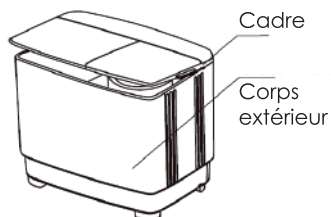

Retirez les vêtements déposés à l'extérieur de la cuve d'essorage.

- Fixez le connecteur de la courroie de frein, appuyez sur le cadre pour le remettre en place et resserrer les vis.
- Après avoir utilisé la machine, n'oubliez jamais de faire les deux choses suivantes :

### **1. Débrancher la fiche d'alimentation.**

### **2. Retirer le tuyau d'arrivée d'eau.**

- La machine à laver utilise un courant alternatif avec une tension et une fréquence nominales. Lorsque la tension fluctue entre -10 % et 10 % de la tension nominale, la machine peut fonctionner normalement.

- Le mode de connexion du câble d'alimentation de cette machine est en forme de Y. Les utilisateurs ne doivent pas détacher ou reconnecter le fil par eux-mêmes.

- Si cette pièce doit être réparée, veuillez contacter le centre de service désigné.

- Les spécifications et l'apparence peuvent être modifiées sans préavis.

- Ne pas raccorder à l'alimentation en eau chaude.

- Après utilisation, veuillez à débrancher la fiche d'alimentation.

- Veuillez à utiliser une prise de courant correctement mise à la terre.

L'inclinaison maximale de la surface d'appui du lave-linge ne doit pas dépasser 2°.

- Ne démontez pas vous-même les fils électriques et les composants du lave-linge.

- La base du lave-linge est percée d'orifices de ventilation. Ces trous ne doivent pas être obstrués par des objets étrangers (tapis, etc.).

- Ne jamais connecter le fil de mise à la terre avec le fil sous tension, sous peine de provoquer un choc électrique.

- Si le câble d'alimentation est endommagé, il doit être remplacé par une personne qualifiée afin d'éviter tout risque.

## Vérification en cas de panne

Si les dysfonctionnements suivants apparaissent, veuillez débrancher le câble d'alimentation et effectuer les vérifications suivantes :

<b>Panne</b>	<b>Vérification à effectuer</b>
La machine à laver ne fonctionne pas.	Vérifier que l'alimentation électrique est en bon état. Vérifier que la fiche d'alimentation est correctement insérée. Vérifier que le bouton de la minuterie de lavage ou de la minuterie d'essorage n'est pas en position "0".
Le tuyau de vidange ne fonctionne pas	Vérifier que le tuyau de vidange n'est pas posé trop haut. Vérifier que le tuyau de vidange n'est pas gelé. Vérifier que le tuyau de vidange n'est pas obstrué par des corps étrangers.
Bruit anormal pendant le lavage	Vérifiez qu'il n'y a pas de pièces de monnaie ou d'autres objets étrangers tombés dans la cuve de lavage.
Il y a un bruit anormal et de violentes vibrations pendant l'essorage.	Vérifiez que le lave-linge est placé sur un sol plat et stable. Vérifiez que le linge est réparti uniformément dans la cuve d'essorage. Vérifiez qu'aucun produit de lavage ou une mousse ne tombe à l'extérieur de la cuve d'essorage.



## دليل الأعطال وأسبابها

إذا ظهرت الأعراض اسفله، يرجى فصل قابس الطاقة وإجراء الفحوصات التالية :

عطل	السبب
آلة الغسيل لا تعمل	تحقق مما إذا كان التيار الكهربائي في حالة جيدة تحقق مما إذا كان قابس التيار الكهربائي مدخل بشكل صحيح. تحقق مما إذا كان زر مؤقت الغسيل أو زر مؤقت التجفيف ليس في وضع "0".
خرطوم التصريف لا يعمل	تحقق مما إذا كان خرطوم التصريف ليس مرفوعًا بمقدار كبير. تحقق مما إذا كان خرطوم التصريف غير متجمد. تحقق مما إذا كان خرطوم التصريف ليس مسدودًا بواسطة أجسام غريبة.
ضوضاء غير طبيعية أثناء الغسيل	تحقق مما إذا كان هناك عملات أو أجسام غريبة سقطت في حوض الغسيل.
ضوضاء غير طبيعية و اهتزازات عنيفة أثناء عملية التجفيف	تحقق مما إذا كانت آلة الغسيل موضوعة على أرضية مستوية وثابتة. تحقق مما إذا كانت الملابس موزعة بالتساوي في حوض التجفيف. تحقق مما إذا كانت أي منتجات الغسيل أو رغوة تساقطت خارج حوض التجفيف.

- تبتت موصل حزام الفرامل ، واضغط على الإطار لإعادته إلى مكانه وشد البراغي.
- بعد استخدام آلة الغسيل ، لا تنسَ أبداً القيام بالأمر التالية:
  - قم بفصل قابس الطاقة.
  - افصل خرطوم توريد المياه.
- تعمل آلة الغسيل بتيار متردد بجهد وتردد معينين. عندما يتراوح الجهد بين -10% و 10% من الجهد المقنن ، يمكن أن تعمل الآلة بشكل طبيعي.
- وضع توصيل سلك التيار لهذه الآلة هو بشكل حرف Y.
- يجب على المستخدمين عدم فصل السلك أو إعادة توصيله بأنفسهم.
- إذا كان هذا الجزء بحاجة إلى إصلاح ، فيرجى الاتصال بمركز الخدمة المعتمد.
- يمكن تغيير المواصفات والمظهر دون إشعار مسبق.
- لا تقم بتوصيله بمصدر ماء ساخن.
- بعد الاستخدام ، تأكد من فصل قابس الطاقة.
- تأكد من استخدام مقبس كهربائي متصل بخط الأرض بشكل صحيح.
- لا يجب أن يتجاوز الانحراف الأقصى لسطح وضع آلة الغسيل 2 درجة.
- لا تفك الأسلاك الكهربائية والمكونات في آلة الغسيل بنفسك.
- قاعدة آلة الغسيل مثقوبة بفتحات تهوية. يجب ألا تكون هذه الفتحات مسدودة بأجسام خارجية.
- لا تقم أبداً بتوصيل سلك الأرض بالسلك الموصل بالتيار ، وذلك لتجنب حدوث صدمة كهربائية.

## صيانة آلة الغسيل

### تنظيف الجسم الخارجي

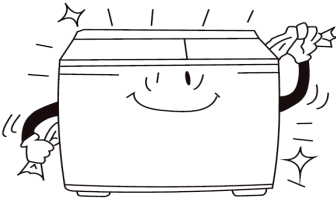

بعد استخدام الغسالة، قم بمسح الرطوبة والبقع بواسطة قطعة قماش ناعمة. لتجنب تلف السطح، لا تستخدم مواد كيميائية قوية .

### تنظيف مصفاة الشعر والشوائب

- اضغط على رأس الزر وأزل مصفاة الشعر والشوائب.

- قم بقلب شبكة الفلتر و اشطفها بالماء بعد إدخال الضلع المساعد اضغط على الزر لتثبيتها في مكانها. سيصدر صوت يشير إلى أن التركيب صحيح.



### حماية ضد التجمد

إذا تجمد الماء، يرجى اتخاذ الإجراءات التالية:

- ضع خرطوم التصريف وقم بتدوير مفتاح اختيار التصريف إلى وضعية "تصريف" لتفريغ الماء من الحوض.

- أغلق صنبور الماء، وأزل خرطوم الإمداد وقم بتصريف الماء تمامًا

- ضع خرطوم إمداد الماء في ماء دافئ بحوالي 50 درجة مئوية.

- اترك حوالي 2 لتر من الماء الساخن بدرجة حرارة أقل من 50 درجة مئوية في حوض الغسيل

لمدة حوالي 10 دقائق، ثم ضع خرطوم التصريف وقم بتدوير مفتاح اختيار التصريف للغسالة

إلى وضعية "تصريف" لتفريغ الماء.

- ثبت خرطوم إمداد الماء وافتح صنبور الماء للتحقق من سلامة عملية التعبئة والتصريف.

حالة سقوط الأجسام خارج حوض التجفيف

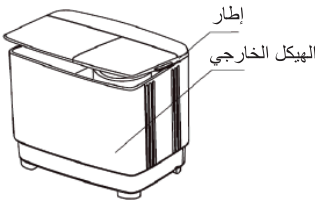

- أزل جميع المسامير من الإطار باستخدام مفك براغي وافتح

موصل حزام الفرامل برفق.

- يرجى إمساك الإطار بكلتا اليدين وتدويره إلى الخلف.

- قم بإزالة الملابس المتساقطة خارج حوض تجفيف الملابس.

لا يمكن استخدام الجهاز من قبل الأطفال أو الأشخاص الذين لديهم قدرات بدنية أو حسية أو عقلية محدودة، أو الذين يفتقرون إلى الخبرة والمعرفة، ما لم يتم مراقبتهم أو تعليمهم.  
ممنوع ضخ الماء في حوض الغسيل أو حوض التجفيف.  
إذا حدثت اهتزازات قوية أثناء عملية التجفيف، افتح غطاء التجفيف فوراً. تأكد من وضع آلة الغسيل على سطح مستوٍ وثابت، ثم قم بتوزيع المنتجات المستخدمة بشكل متساوٍ.  
لتنفيذ عملية التجفيف والتصريف في نفس الوقت، يرجى القيام بعملية التجفيف لمدة دقيقة قبل التصريف.  
لا تغسل ولا تتجفيف الملابس المقاومة للماء أو الملابس التي تطفو بسهولة لتجنب الاهتزازات الغير طبيعية أو تلف الملابس.  
يجب استخدام خرطوم جديد يأتي مع الجهاز ولا يجب استخدام الخرطوم القديم.

## برنامج الفعالية

غسيل "عادي"، لمدة 15 دقيقة مع ماء ساخن بدرجة حرارة 40 درجة مئوية، تجفيف مرتين لمدة 3 دقائق لكل تجفيف، شطف مرة واحدة لمدة 5 دقائق مع ماء بارد بدرجة حرارة 20 درجة مئوية، تجفيف مرتين لمدة 3 دقائق لكل تجفيف، شطف مرة واحدة لمدة 5 دقائق مع ماء بارد بدرجة حرارة 20 درجة مئوية، تجفيف مرتين لمدة 4 دقائق لكل تجفيف.  
مستوى الماء "H" يستخدم لجميع عمليات الغسيل والشطف.

## طريقة التجفيف

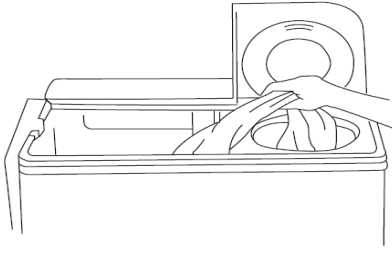

- قم بهز الملابس وضعها في حوض التجفيف.
- ضع غطاء التجفيف الداخلي على الغسيل.
- تأكد من وضع غطاء الدوران الداخلي أفقيًا.
- أغلق غطاء الأمان وغطاء الدوران.

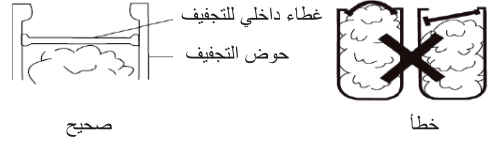
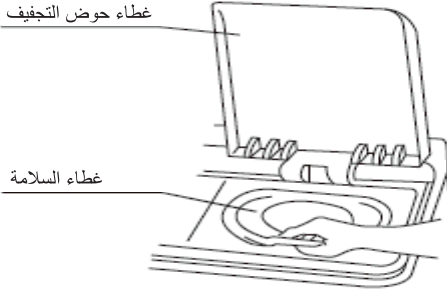

الرجاء الاطلاع على الجدول التالي لاختيار مدة التجفيف المناسبة:

مدة التجفيف	مواد الغسيل
50 ثانية	(حرير / ألياف) 50 ثانية
1 دقيقة	ملابس خفيفة (ألياف / مختلطة)
بين 1 و 2 دقيقة	ملابس محبوكة (ألياف)
بين 2 و 3 دقائق	ملابس داخلية (قطن)
بين 3 و 4 دقائق	بدلة (قطن / كتان)
5 دقائق	منشفة حمام (قطن)

## طريقة الغسيل

1. قم بإدخال خرطوم الماء في مدخل الماء لضخ المياه في حوض الغسيل.
2. ضع الملابس في حجرة الغسيل وأضف إليها المنظف.
3. املاً الماء في البداية حتى نصف المستوى المطلوب، أغلق صنبور الماء واترك الملابس في المياه لبضع دقائق
4. أتمم ملاً الماء حتى المستوى المطلوب.
5. اضبط برنامج الغسيل على "عادي" أو "لطيف" بناءً على كمية ونسيج الملابس.
6. قم بتدوير مفتاح مؤقت الغسيل لضبط مدة الغسيل.
7. بعد الغسيل، ضع مفتاح الصرف في وضعية "صرف" لتصريف المياه.

## طريقة الشطف

- شطف بالرش (شطف في حوض التجفيف)
- ضع الملابس في حوض التجفيف بعد الغسيل.
  - افتح صنبور الماء واختر ملء حوض التجفيف بالماء لمدة 3 إلى 4 دقائق، ثم أغلق صنبور الماء.
  - يمكن تكرار الخطوات أعلاه.
  - ضبط مؤقت التجفيف على 2 إلى 5 دقائق لعملية الشطف.
- ملاحظة:** إذا كان الماء يحتوي على صدأ أحمر، فلا تختار شطف بالرش، حيث يتم الالتصاق السهل للصدأ بالملابس.
- تأكد من عدم ملء حوض التجفيف بالماء أثناء عملية التجفيف.

- الرسم المعروض أعلاه يُعطى فقط كمرجع، والرسم الفعلي يعتمد على النماذج الحقيقية.
- مفتاح الغسيل والصرف: لعملية الغسيل أو الشطف، يُرجى اختيار "عادي" أو "الطيف". لعملية تصريف المياه، يُرجى اختيار "صرف".
  - مدخل ماء الغسيل: يُمكن من خلاله ضخ الماء.
  - مؤقت الغسيل: يُمكن من خلاله اختيار مدة الغسيل المطلوبة.
  - مؤقت التجفيف: يُمكن من خلاله اختيار مدة التجفيف المطلوبة.

## دليل الاستخدام

### البدء السريع

1. تركيب الغسالة
2. وضع كمية الملابس المطلوبة
3. إضافة المسحوق المنظف والماء في حجرة الغسيل
4. قم بتدوير مفتاح مؤقت الغسيل لضبط مدة الغسيل
5. قم بوضع مفتاح التصريف في وضعية "صرف" بعد الغسيل
6. كرر الخطوات 3 إلى 5 لتفعيل عملية الشطف
7. ضع الملابس في حوض التجفيف وأغلق غطاء التجفيف
8. قم بتدوير مفتاح مؤقت التجفيف لضبط مدة التجفيف
9. قم بإخراج الملابس من حوض التجفيف

# مكونات آلة الغسيل

## الأجزاء

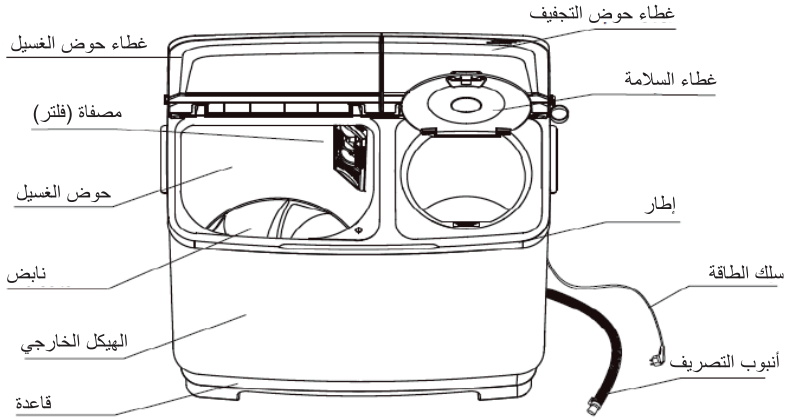

## إكسسوارات



## لوحة التحكم

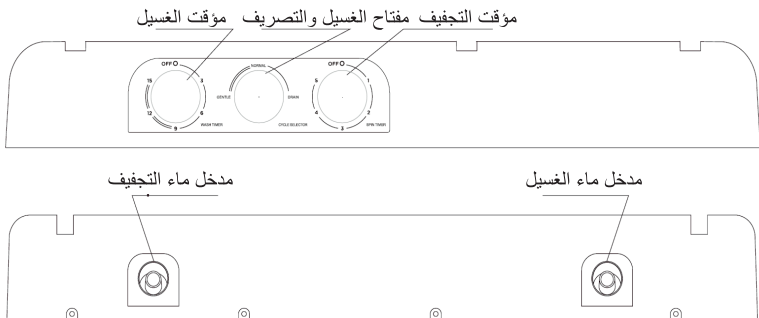

مرجع لحجم الغسيل وجرعة المنظف أدناه

كمية مسحوق الغسيل (غ)	وقت الغسيل (دقائق)	تدفق المياه	مستوى المياه	سعة الغسيل (كجم)	نوع القماش
50	3	عادي	ضعيف	5.0 - 0	الأقمشة الاصطناعية الأقمشة الرقيقة والحرير
61	5 - 3		متوسط	6.0 - 5.0	
61	7	عادي	متوسط	6.5 - 0	قطن أو كتان
77	10 - 7		عالي	6.5 - 10.0	
61	10	ثقل	متوسط	6.5 - 0	بقع و اوساخ شديدة
77	35 - 10		عالي	6.6 - 10.0	

تتغير جرعة مسحوق الغسيل وفقاً لدرجة الأوساخ ونسيج القماش.

قطع 1	قطع 2	قطع 3	قطع 4	kg 2
قطع 1	قطع 3	قطع 4	قطع 6	kg 3
قطع 2	قطع 4	قطع 5	قطع 7	kg 3.6
قطع 2	قطع 5	قطع 6	قطع 9	kg 4.6
قطع 3	قطع 5	قطع 7	قطع 10	kg 5
قطع 3	قطع 6	قطع 8	قطع 11	kg 5.5
قطع 3	قطع 6	قطع 9	قطع 12	kg 6
قطع 4	قطع 7	قطع 10	قطع 14	kg 7
قطع 4	قطع 8	قطع 11	قطع 15	kg 7.5
قطع 5	قطع 9	قطع 12	قطع 16	kg 8
قطع 7	قطع 11	قطع 15	قطع 20	kg 10
قطع 7	قطع 12	قطع 17	قطع 22	kg 11
قطع 7	قطع 13	قطع 18	قطع 24	kg 15

الأرقام المذكورة أعلاه لا تُعطى إلا كمرجع توضيحي.

## تُتبت مجموعة أنبوب التصريف.

### موقع التركيب





لتجنب حدوث أعطال كهربائية وتغيرات اللون والتشوهات، يُرجى عدم تركيب الجهاز في الأماكن التالية:



- الأماكن المعرضة لضوء الشمس المباشر.
- الأماكن المعرضة للمطر أو الثلج.
- الأماكن التي تكون الأرضية فيها غير مستوية أو غير مستقرة.

### طريقة الاستعلامات الاستعداد للغسيل

#### خدام

- قم بتوصيل الطاقة وتوصيل خرطوم إمداد المياه.
- ضع الأنبوب السفلي / العلوي للتصريف وقم بتوصيله بمخرج الصرف.
- تأكد من عدم وجود أي أجسام مثل العملات المعدنية أو دبائيس الشعر أو الرمل في الجيب.
- يجب ربط الحبال مسبقًا لتجنب التشابك.
- يمكن تصنيف الملابس حسب قوامها ودرجة قذارتها ولونها لغسلها.
- بالنسبة للقطع الصغيرة (مثل الجوارب) أو الملابس الناعمة، ضعها في شبكة نايلون للغسيل.

نوع الغسيل	قميص 500 g	زي مُوحد 650 g	جينز 900 g	سترة 1600 g
				
سعة الغسيل	كمية الغسيل لكل قطعة من الثياب			

<p>يرجى عدم غسل المعاطف الشتوية المبطنه بالريش، والمعاطف المضادة للماء، ومعاطف الصيد والملابس المماثلة في الغسالة.</p> 	<p>يرجى عدم سحب سلك الكهرباء عند سحب القابس..</p> 
--	--

## تركيب آلة الغسيل

### تعليمات التركيب

وضع الأنبوب العلوي للتصريف:

يجب أن يكون لديك أنبوب تصريف بقطر لا يقل عن 3 سم وقدرة تصريف لا تقل عن 40 لترًا في الدقيقة.

بالنسبة لنظام التصريف العلوي، يجب وضع أنبوب التصريف على بعد 86 سم (30 بوصة) على الأقل من أسفل غسالة الملابس، ولكن ليس أعلى من 100 سم.

خاص فقط بنظام التصريف العلوي

تغيير موقع أنبوب التصريف :

يمكن أيضًا تثبيت أنبوب التصريف على جانب غسالة الملابس:

افصل سلك الكهرباء وقم بتفريغ الماء تمامًا من أنبوب التصريف.

ضع قطعة من القماش الناعم على الأرض (مثل بطانية) وضع الغسالة برفق عليها.

قم بإزالة أنبوب التصريف من الحلقة الموجودة على جانب التجفيف وضعه في وعاء الغسيل

وأدخله في الحلقة الموجودة على جانب الغسيل.

يرجى عدم سحب القابس أو إدخاله بأيدي  
مبللة لتجنب الصدمة الكهربائية.

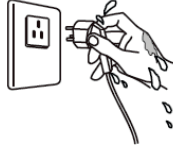

يرجى استخدام مصدر طاقة صحيح.



يجب ألا تتجاوز درجة حرارة الماء 50  
درجة مئوية عند غسل الملابس بالماء الدافئ.



يرجى التأكد من توصيل خرطوم مدخل الماء  
وفتح الصنبور قبل غسل الملابس.



ممنوع بشدة وضع الأطفال أو وضع الأوزان  
فوق الغسالة.



لا يُسمح تغيير الخيط الواصل للكهرباء بدون  
إذن.



نظّف مقبس الكهرباء بانتظام لإزالة الغبار والأوساخ لتجنب فشل الاتصال.



يرجى الحفاظ على سلك التوصيل الكهربائي و مقبس الكهرباء لتجنب الصدمة الكهربائية والتماس الكهربائي واندلاع الحرائق.



يرجى توصيل خط الأرض في المقبس بشكل جيد لتجنب الصدمة الكهربائية الناجمة عن تسرب غير مقصود.

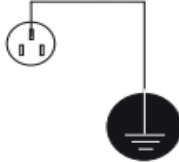

يرجى سحب القابس من المقبس إذا لم يتم استخدام الجهاز.

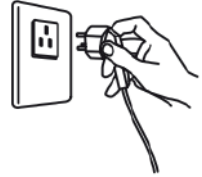

يرجى عدم وضع شمعة مشتعلة، ومبيدات البعوض، والسجائر وغيرها من الأشياء القابلة للاشتعال فوق الغسالة، بالإضافة إلى الموقد الكهربائي ومروحة التدفئة وغيرها من مصادر الحرارة.

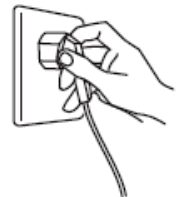

يرجى عدم غسل الجهاز مباشرة بالماء أثناء التنظيف.

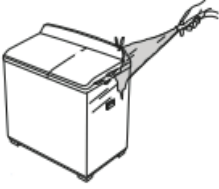

يرجى عدم تركيب الجهاز في بيئة رطبة او ممطرة لتجنب حدوث صدمة كهربائية، واندلاع الحرائق، وحوادث أعطال وتشوهات.



يرجى عدم السماح للأطفال بالتسلق على الجهاز أو التطفل على برميل الغسالة الدوار لتجنب وقوع حوادث

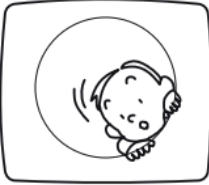



ممنوع غسل الملابس الملامسة للكروميين، البنزين، الكحول وغيرها من المواد القابلة .



## احتياطات السلامة

يرجى مراعاة ما يلي من أجل حماية نفسك والآخرين وتجنب الإضرار بالممتلكات

تمثل هذه الرسومات (إنتباه) ، وسيتم عرض تنبيهات مفصلة داخل الرسومات. 

تمثل هذه الرسومات (العملية محظورة) ، وسيتم عرض العناصر المحظورة التفصيلية داخل الرسومات. 

يمثل هذا الرسم (التنفيذ الإجباري) ، وسيتم عرض عناصر التنفيذ الإجباري التفصيلية داخل الرسومات. 

خطر 

يرجى عدم إدخال يدك وإخراج الملابس من داخل حوض الغسالة قبل توقفه تمامًا.



يرجى عدم تفكيك وتجميع الجهاز دون الحصول على إذن.

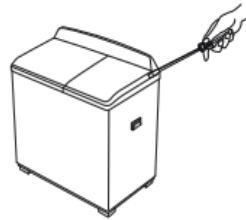

## المحتويات

2.....	احتياطات السلامة
6.....	تركيب آلة الغسيل
10.....	مكونات آلة الغسيل
11.....	دليل الاستخدام
15.....	صيانة آلة الغسيل
17.....	دليل الأعطال وأسبابها



# daiko

## دليل الإستعمال

### WS1801-17FDK

قبل استخدام هذا الجهاز الكهربائي، اقرأ بعناية التعليمات أدناه، و حافظ على دليل المستخدم للإستعمال في المستقبل. اتبع هذه التعليمات، سيزيد من عمر الجهاز لفترة أطول. احتفظ بهذا الدليل بعناية.



daikomarc

اكتشفوا عالم دايكو