

# daiko

## MANUEL D'UTILISATION

### FTD-4908DK

AVANT D'UTILISER CET  
APPAREIL ÉLECTRIQUE,  
LISEZ ATTENTIVEMENT LES  
INSTRUCTIONS CI-DESSOUS, ET  
CONSERVEZ LE MODE D'EMPLOI  
POUR UN USAGE ULTÉRIEUR.  
SI VOUS RESPECTEZ CES  
INSTRUCTIONS, LA DURÉE DE VIE  
DE VOTRE APPAREIL ÉLECTRIQUE  
TIENDRA LONGTEMPS. CONSERVEZ  
CE MANUEL AVEC SOIN.



daikomarc





Explorez le monde de daiko



Merci d'avoir choisi ce produit.

Cette notice d'utilisation contient des informations et des consignes de sécurité importantes concernant l'utilisation et l'entretien de votre appareil.

Lire attentivement cette notice d'utilisation avant d'utiliser votre appareil et la conserver pour consultation ultérieure.

Icône	Type	Signification
	<b>AVERTISSEMENT</b>	Risque de blessures graves ou danger de mort
	<b>RISQUE D'ÉLECTROCUTION</b>	Risque d'électrocution
	<b>INCENDIE</b>	Avertissement : Risque d'incendie / matières inflammables
	<b>MISE EN GARDE</b>	Risque de blessures ou de dommages matériels
	<b>IMPORTANT</b>	Utilisation correcte de l'appareil

# SOMMAIRE

1 CONSIGNES DE SÉCURITÉ .....	04
1.1 Avertissements généraux relatifs à la sécurité .....	04
1.2 Avertissements relatifs à l'installation .....	06
1.3 En cours d'utilisation .....	08
2 DESCRIPTION DE L'APPAREIL .....	10
3 UTILISATION DE L'APPAREIL .....	10
3.1 Informations relatives a la technologie moins de givre .....	10
3.2 Réglage du Thermostat .....	10
3.3 Avertissements relatifs aux paramètres de température .....	11
3.4 Accessoires .....	12
3.4.1 Bac à glaçons (Sur certains modèles) .....	12
3.4.2 Raclette en plastique (Sur certains modèles) .....	12
3.4.3 Molette du bac à aliments frais (Sur certains modèles) .....	13
3.4.4 Balconnet réglable (Dans certains modèles) .....	13
4 RANGEMENT DES ALIMENTS .....	14
4.1 Compartiment du réfrigérateur .....	14
4.2 Compartiment congélateur .....	16
5 NETTOYAGE ET ENTRETIEN .....	20

5.1 Décongélation .....	20
6 TRANSPORT ET CHANGEMENT DE PLACE .....	23
6.1 Transport et changement de place .....	23
6.2 Changement de position de la porte .....	23
7 AVANT DE CONTACTER LE SERVICE APRÈS-VENTE .....	23
8 CONSEILS POUR ÉCONOMISER DE L'ÉNERGIE .....	26

# 1 CONSIGNES DE SÉCURITÉ

## 1.1 Avertissements généraux relatifs à la sécurité

Lire attentivement la présente notice d'utilisation et la conserver pour une consultation ultérieure.

 **MISE EN GARDE:** Maintenir dégagées les ouvertures de ventilation dans l'enceinte de l'appareil ou dans la structure d'encastrement.

 **MISE EN GARDE:** Ne pas utiliser de dispositifs mécaniques ou autres moyens pour accélérer le processus de dégivrage autres que ceux recommandés par le fabricant.

 **MISE EN GARDE:** Ne pas utiliser d'appareils électriques à l'intérieur du compartiment de stockage des denrées, à moins qu'ils ne soient du type recommandé par le fabricant.

 **MISE EN GARDE:** Ne pas endommager le circuit de réfrigération.

 **AVERTISSEMENT:** Lors du positionnement de l'appareil, s'assurer que le cordon d'alimentation n'est pas coincé ni endommagé.

 **AVERTISSEMENT:** Ne pas placer de socles mobiles de prises multiples ni de blocs d'alimentation portables à l'arrière de l'appareil.

 **MISE EN GARDE:** Pour éviter tout risque dû à l'instabilité de l'appareil, celui-ci doit être fixé conformément aux instructions suivantes :

 Si votre appareil utilise le R600a comme réfrigérant (cette information est indiquée sur l'étiquette du réfrigérateur), veiller à éviter d'endommager les éléments du réfrigérateur lors de son transport et de son installation. Le R600a est un gaz naturel respectueux de l'environnement, mais il est explosif. En cas de fuite résultant d'un dommage occasionné aux éléments du réfrigérateur, déplacer ce dernier afin de l'éloigner de toute flamme nue ou source de chaleur et aérer la pièce où se trouve l'appareil pendant quelques minutes.

• Lors du transport ou de la mise en place du réfrigérateur, ne pas endommager le circuit du gaz réfrigérant.

• Ne pas stocker dans cet appareil des substances explosives telles que des aérosols contenant des gaz propulseurs inflammables.

• Cet appareil est destiné à être utilisé dans des applications domestiques et analogues telles que:

– les coins cuisines réservés au personnel des magasins, bureaux et autres environnements professionnels;

– les fermes et l'utilisation par les clients des hôtels, motels et autres environnements à caractère résidentiel;

– les environnements de type chambres d'hôtes;

– la restauration et autres applications similaires hormis la vente au détail.

Si la prise ne correspond pas à la fiche du réfrigérateur, elle doit être remplacée par le fabricant, par un technicien ou par des personnes de qualification similaire afin d'éviter tout danger.

• Le câble électrique de votre réfrigérateur est muni d'une fiche de mise à la terre spéciale. Celle-ci doit être branchée à une prise mise à la terre avec un disjoncteur de 16 ampères en amont. Si votre logement ne comporte pas de prise de ce type, prière d'en faire installer une par un électricien qualifié.

• Cet appareil peut être utilisé par des enfants âgés d'au moins 8 ans et par des personnes ayant des capacités physiques, sensorielles ou mentales réduites ou dénuées d'expérience ou de connaissance, s'ils (si elles) sont correctement surveillé(e)s ou si des instructions relatives à l'utilisation de l'appareil en toute sécurité leur ont été données et si les risques encourus ont été appréhendés. Les enfants ne doivent pas jouer avec l'appareil. Le nettoyage et l'entretien par l'utilisateur ne doivent pas être effectués par des enfants sans surveillance.

• Les enfants âgés de 3 à 8 ans sont autorisés à charger et décharger les appareils de réfrigération. Le nettoyage et l'entretien des appareils de réfrigération ne doit pas être fait par des enfants. Les très jeunes enfants (3-0 ans) ne doivent pas utiliser les appareils de réfrigération, les jeunes enfants (8-3 ans) doivent faire l'objet d'une surveillance continue lorsqu'ils utilisent les appareils de réfrigération, les enfants plus âgés (14-8 ans) et les personnes vulnérables peuvent utiliser les appareils de réfrigération en toute sécurité à condition d'être supervisés ou d'avoir reçu des instructions appropriées concernant leur utilisation. Les personnes très vulnérables ne doivent pas utiliser les appareils de réfrigération à moins de faire l'objet d'une surveillance continue.

• Si le câble d'alimentation est endommagé, il doit être remplacé par le fabricant, son service après vente ou des personnes de qualification similaire afin d'éviter un danger.

• **MISE EN GARDE:** Remplir le bac à glaçons uniquement avec de l'eau potable. Pour éviter la contamination des aliments, il y a lieu de respecter les instructions suivantes :

- Des ouvertures de la porte de manière prolongée sont susceptibles d'entraîner une augmentation significative de température des compartiments de l'appareil.
- Nettoyer régulièrement les surfaces susceptibles d'être contact avec les aliments et les systèmes d'évacuation accessibles.
- Entreposer la viande et le poisson crus dans les bacs du réfrigérateur qui conviennent, de telle sorte que ces denrées ne soient pas en contact avec d'autres aliments ou qu'elles ne s'égouttent pas sur les autres aliments.
- Les compartiments des denrées congelées deux étoiles conviennent à la conservation des aliments pré-congelés, à la conservation ou à la fabrication de crème glacée et de glaçons.
- Les compartiments «une, deux et trois étoiles» ne conviennent pas pour la congélation des denrées alimentaires fraîches.
- Si l'appareil de réfrigération demeure vide de manière prolongée, le mettre hors tension, en effectuer le dégivrage, le nettoyer, le sécher, et laisser la porte ouverte pour prévenir le développement de moisissures à l'intérieur de l'appareil.

## **1.2 Avertissements relatifs à l'installation**

Avant d'utiliser votre réfrigérateur pour la première fois, prière de vérifier les points suivants :

- La tension de fonctionnement de votre réfrigérateur est de 240/220 V à 50 Hz.
- Attendez 3 heures avant de brancher l'appareil, afin de garantir des performances optimales.
- La fiche doit rester accessible après l'installation.
- Votre réfrigérateur peut dégager une odeur lors de sa première mise en marche. Ceci est normal et cette odeur se dissipera lorsque votre réfrigérateur commencera à refroidir.
- Avant de brancher votre réfrigérateur, s'assurer que les informations figurant sur la plaque signalétique (tension et puissance raccordée) correspondent à celles de l'alimentation secteur. En cas de doute, consulter un électricien qualifié.

- Insérer la fiche dans une prise dotée d'une mise à la terre correcte. Si la prise ne dispose pas de contact de terre ou si la fiche ne correspond pas, nous recommandons de consulter un électricien qualifié pour obtenir de l'aide.
- L'appareil doit être raccordé avec une prise à fusible correctement installée. L'alimentation électrique (CA) et la tension au niveau du point de fonctionnement doivent correspondre aux informations indiquées sur la plaque signalétique de l'appareil (celle-ci se trouve sur la gauche à l'intérieur de l'appareil).
- Nous déclinons toute responsabilité en cas de dommages résultant d'une utilisation sans mise à la terre.
- Placer votre réfrigérateur à l'abri de la lumière directe du soleil.
- Votre réfrigérateur ne doit jamais être utilisé à l'extérieur ou exposé à la pluie.
- Votre appareil doit être placé à une distance d'au moins 50 cm de tout poêle, four à gaz et radiateur de chauffage et à au moins 5 cm de tout four électrique.
- Si votre réfrigérateur est placé à proximité d'un congélateur, une distance d'au moins 2 cm doit les séparer afin d'éviter la formation d'humidité au niveau de sa surface externe.
- Ne pas couvrir le corps ou le dessus du réfrigérateur avec une nappe ou un napperon. Ceci risquerait d'altérer ses performances.
- Un intervalle d'au moins 150 mm est requis au-dessus de l'appareil. Ne rien placer sur l'appareil.
- Ne pas poser d'objets lourds sur l'appareil.
- Nettoyer soigneusement l'appareil avant toute utilisation (voir Nettoyage et entretien).
- Avant d'utiliser votre réfrigérateur, essuyer tous ses éléments avec une solution composée d'eau chaude et d'une cuillère à café de bicarbonate de soude. Rincer ensuite à l'eau claire et sécher. Remettre tous les éléments du réfrigérateur en place après les avoir nettoyés.
- Utiliser les pieds avant réglables pour s'assurer que votre appareil est de niveau et stable. Il est possible d'ajuster les pieds en les tournant dans l'un ou l'autre sens. Ceci doit être effectué avant de placer des aliments dans l'appareil.

- Installez le(s) plastique(s) de réglage de la distance sur le condenseur (les ailettes noires à l'arrière de l'appareil) en les tournant à 90° (comme indiqué sur la figure) pour éviter qu'il ne touche le mur.

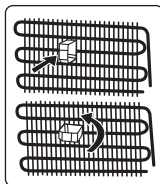

- La distance entre l'appareil et le mur situé à l'arrière doit être au maximum de 75 mm.

### 1.3 En cours d'utilisation

- Ne pas raccorder votre réfrigérateur-congélateur à l'alimentation secteur à l'aide d'une rallonge.
- Ne pas utiliser de fiches endommagées, tordues ou anciennes.
- Ne pas tirer, tordre ou endommager le cordon.
- N'utilisez pas d'adaptateur.
- Cet appareil est destiné à être utilisé par des adultes. Ne pas autoriser des enfants à jouer avec l'appareil ou à se suspendre à la porte.
- Ne jamais toucher le cordon/la fiche d'alimentation avec des mains humides. Ceci pourrait provoquer un court-circuit ou un choc électrique.
- Ne pas placer de bouteilles en verre ou de canettes dans le compartiment à glaçons car ils exploseront lorsque le contenu gèlera.
- Ne pas placer de matière explosive ou inflammable dans votre réfrigérateur. Ranger les boissons présentant une forte teneur en alcool verticalement dans le compartiment réfrigérateur et s'assurer que leurs bouchons sont hermétiquement fermés.
- Ne pas toucher la glace en la retirant du compartiment à glaçons. La glace peut provoquer des brûlures et/ou des coupures.
- Ne pas toucher les aliments congelés avec des mains humides. Ne pas manger de la glace ou des glaçons immédiatement après les avoir sortis du compartiment à glaçons.
- Ne pas recongeler des aliments décongelés. Ceci pourrait provoquer des problèmes de santé comme une intoxication alimentaire.

### Anciens réfrigérateurs et réfrigérateurs hors d'usage

- Si l'ancien réfrigérateur ou congélateur est équipé d'un système de verrouillage, briser ou retirer ce dernier avant la mise au rebut car des enfants pourraient s'enfermer à l'intérieur de manière accidentelle.
- Les anciens réfrigérateurs et congélateurs contiennent des matériaux d'isolation et des agents frigorigènes avec des chlorofluorocarbures. Par conséquent, attention à ne pas nuire à l'environnement lors de leur mise au rebut.

## Déclaration CE de conformité

Nous déclarons que nos produits sont conformes aux directives, décisions et réglementations européennes en vigueur et aux exigences répertoriées dans les normes référencées.

## Mise au rebut de votre ancien appareil

Le symbole sur le produit ou sur son emballage indique que ce produit ne doit pas être traité comme un déchet ménager. Il doit être transporté dans un point de collecte adapté au recyclage des équipements électriques et électroniques. La mise au rebut correcte de ce produit permet d'éviter toute conséquence négative éventuelle sur l'environnement et la santé, qui pourrait autrement être entraînée par une gestion des déchets inappropriée de ce produit. Pour obtenir des informations détaillées sur le recyclage de ce produit, contacter votre mairie, le centre de traitement des déchets ménagers ou le magasin dans lequel ce produit a été acheté.



## Emballage et Environnement

Les matériaux d'emballage protègent votre machine des dommages pouvant survenir pendant le transport. Les matériaux d'emballage sont respectueux de l'environnement car ils sont recyclables.





L'utilisation de matériaux recyclés réduit la consommation de matières premières et donc la production de déchets.

## Remarques :

- Il convient de lire attentivement le manuel d'instructions avant d'installer et d'utiliser l'appareil. Nous ne sommes pas responsables des dommages dus à une mauvaise utilisation.
- Il convient de suivre toutes les instructions de l'appareil et du manuel d'instructions et de conserver ce manuel en lieu sûr pour pouvoir résoudre les problèmes pouvant survenir à l'avenir.
- Cet appareil a été conçu pour être utilisé dans les maisons et il ne peut être utilisé que dans des environnements domestiques et aux fins prévues. Il ne convient pas à une utilisation commerciale ou commune. Une telle utilisation entraînerait l'annulation de la garantie de l'appareil et notre société n'est pas responsable des pertes éventuelles.
- Cet appareil a été conçu pour être utilisé dans les maisons et il ne convient qu'au refroidissement/à la conservation des aliments. Il ne convient pas à une utilisation commerciale ou commune et/ou pour stocker toute autre substance que de la nourriture. Dans le cas contraire, notre société n'est pas responsable des pertes éventuelles.

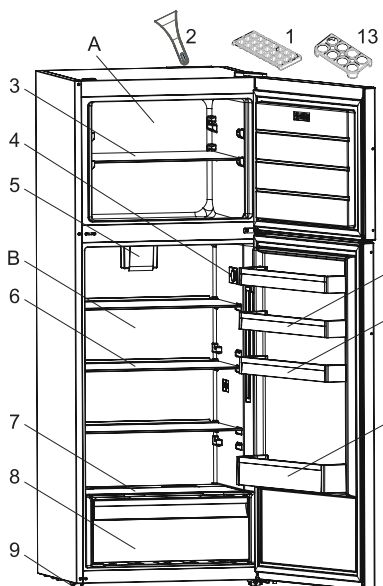
## 2 DESCRIPTION DE L'APPAREIL



 Cette présentation des parties de l'appareil est fournie à titre informatif uniquement. Les parties peuvent varier en fonction du modèle d'appareil.

- A) Compartiment congélateur
- B) Compartiment réfrigérateur
- 1) Bac à glaçons
- 2) Raclette en plastique \*
- 3) Clayette congélateur
- 4) Boîtier thermostat
- 5) Brasseur d'air \*
- 6) Clayettes réfrigérateur
- 7) Couvercle du compartiment à légumes
- 8) Compartiment à légumes
- 9) Pieds réglables
- 10) Balconnet à bouteilles
- 11) Balconnet réglable \* / Balconnet
- 12) Balconnets
- 13) Support porte-œufs

\* Sur certains modèles

## 3 UTILISATION DE L'APPAREIL

### 3.1 Informations relatives à la technologie moins de givre

Grâce à l'évaporateur enveloppant, la technologie LessFrost (moins de givre) permet un refroidissement plus efficace, un dégivrage manuel limité et offre un espace de stockage plus flexible.

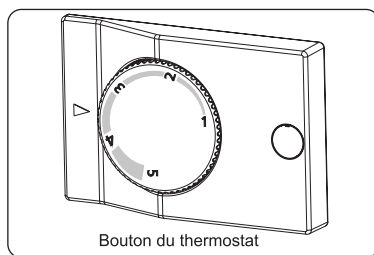

Bouton du thermostat

### 3.2 Réglage du Thermostat

Le thermostat règle automatiquement la température à l'intérieur des compartiments réfrigérateur et congélateur. Les températures du réfrigérateur s'obtiennent en tournant le bouton vers les numéros du haut ; 1 à 1, 3 à 5 ou SF (le nombre de numéros du thermostat dépend du produit).

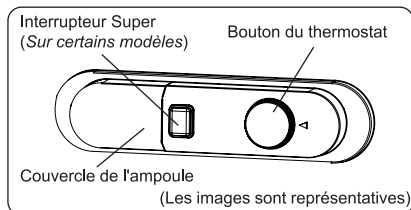

## Paramètres du thermostat:

2 – 1 : Pour un stockage à court terme de la nourriture

4 – 3 : Pour un stockage à long terme de la nourriture

5 : Niveau maximal de refroidissement. L'appareil fonctionne plus longtemps. Si nécessaire, changez le réglage de température.

Si l'appareil dispose de la position SF :

- Tournez le bouton sur SF pour congeler rapidement les aliments frais. Dans cette position, le compartiment congélateur fonctionnera à des températures plus basses. Une fois que vos aliments sont congelés, remettez le bouton du thermostat dans sa position d'utilisation normale. Si vous ne changez pas la position sur SF, votre appareil se remettra automatiquement à la dernière position du thermostat en fonction de la durée indiquée dans la remarque. Remettez le bouton du thermostat en position SF et replacez-le à son usage normal, en fonction de la durée mentionnée dans la remarque. Si le bouton du thermostat est en position SF lors du premier démarrage de l'appareil, le fonctionnement de ce dernier retourne automatiquement en position 3 du thermostat, conformément à la durée indiquée dans la remarque.

### 3.3 Avertissements relatifs aux paramètres de température

- Votre appareil été conçu de manière à fonctionner dans la plage de température ambiante dans les normes conformément à la classe du climat mentionnée dans l'étiquette de l'information. Il est déconseillé de faire fonctionner votre réfrigérateur à des endroits où la température est en dehors de la plage indiquée. Cela réduit l'efficacité de refroidissement de l'appareil.

- Les réglages de température doivent être effectués en fonction de la fréquence d'ouverture de la porte, de la quantité de nourriture conservée dans l'appareil et de la température ambiante de la pièce où il se trouve.

- Lorsque l'appareil est mis en marche pour la première fois, il convient de le laisser tourner pendant 24 heures pour qu'il atteigne la température de fonctionnement. Au cours de cette période, ne pas ouvrir la porte, ni garder une quantité importante de nourriture à l'intérieur de l'appareil.

- Une fonction de temporisation de 5 minutes est appliquée pour éviter d'endommager le compresseur de votre appareil lors du branchement ou débranchement au réseau, ou lorsqu'une panne d'énergie se produit. Votre appareil recommencera à fonctionner normalement après 5 minutes.

## Classe Climatique et signification :

**T (tropical)** : Cet appareil frigorifique est destiné à être utilisé à des températures ambiantes comprises entre 16 °C et 43 °C.

**ST (subtropical)** : Cet appareil frigorifique est destiné à être utilisé à des températures ambiantes comprises entre 16 °C et 38 °C.

**N (tempéré)** : Cet appareil frigorifique est destiné à être utilisé à des températures ambiantes comprises entre 16 °C et 32 °C.

**SN (Tempéré étendu)** : Cet appareil frigorifique est destiné à être utilisé à des températures ambiantes comprises entre 10 °C et 32 °C.

### Brasseur d'air (le cas échéant)

Ne pas bloquer les ouvertures d'entrée et de sortie de l'air lorsque des aliments sont stockés, car cela perturbe la circulation d'air induite par le brasseur d'air.

## 3.4 Accessoires

Les descriptions visuelles et textuelles de la section relatives aux accessoires peuvent varier selon le modèle de votre appareil.

### 3.4.1 Bac à glaçons (Sur certains modèles)

Remplir le bac à glaçons d'eau et le placer dans le compartiment congélateur. Une fois que l'eau a complètement gelé, il est possible de tordre le bac à glaçons comme indiqué pour retirer les glaçons.

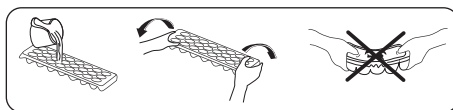

### 3.4.2 Raclette en plastique (Sur certains modèles)

Quelque temps après, du givre s'accumule dans certaines zones du congélateur. Le givre accumulé dans le congélateur doit être éliminé régulièrement. Utilisez le grattoir en plastique fourni à cet effet, si besoin. N'utilisez pas d'objets métalliques tranchants pour cette opération. Ceci peut perforer le circuit de réfrigération et provoquer des dommages irréversibles à l'appareil.

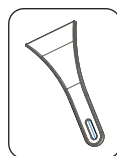

### 3.4.3 Molette du bac à aliments frais (Sur certains modèles)

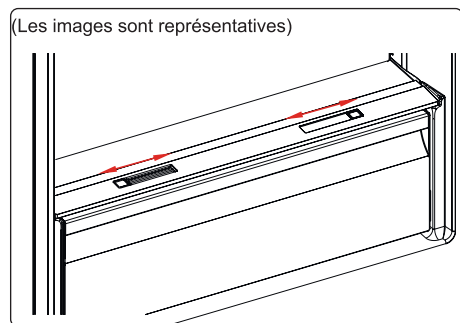

ou

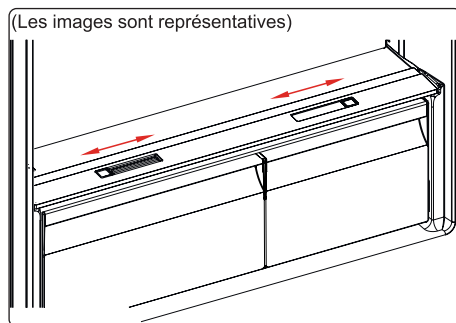

Si le compartiment à légumes est plein, le réglage flux d'air situé à l'avant du compartiment doit être ouvert. Ceci permet la pénétration de l'air dans le compartiment à légumes et le contrôle du taux d'humidité afin d'augmenter la durée de vie des aliments.

Le cadran situé à l'arrière de la clayette doit être ouvert si de la condensation apparaît sur la clayette en verre.

### 3.4.4 Balconnet réglable (Dans certains modèles)

Six réglages de hauteur différents peuvent être effectués afin d'obtenir les zones de rangement nécessaires grâce au balconnet réglable.

Pour modifier la position du balconnet réglable:

Maintenir le fond du balconnet et tirer les languettes situées sur les côtés du balconnet dans le sens de la flèche. (Fig. 1) Positionner le balconnet à la hauteur requise en le déplaçant vers le haut et le bas. Une fois le balconnet à la position souhaitée, relâcher les languettes situées sur les côtés (Image 2). Avant de lâcher le balconnet, exercer une pression vers le haut et le bas pour s'assurer qu'il est parfaitement en place.

 **Remarque** : Avant tout déplacement, chargez le balconnet, tenez la clayette par le bas. Dans le cas contraire, le balconnet pourrait sortir des rails en raison de son poids. Ceci pourrait endommager le balconnet ou les rails.

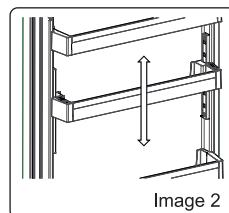
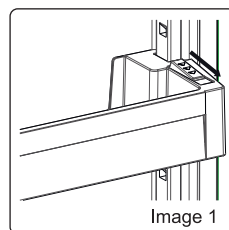

## 4 RANGEMENT DES ALIMENTS

### 4.1 Compartiment du réfrigérateur

Dans des conditions de fonctionnement normales, régler la température du compartiment de refroidissement entre -4 et -6 °C.

- Pour diminuer l'humidité et éviter la formation de givre associée, toujours ranger les aliments dans des récipients fermés dans le réfrigérateur. Le givre a tendance à se concentrer dans les parties les plus froides où l'humidité des aliments s'évapore et, au fil du temps, votre appareil nécessitera un dégivrage plus fréquent.
- Couvrez tous les plats cuits lorsque vous les placez dans le réfrigérateur. N'y introduisez pas d'aliment chaud. Placez les lorsqu'ils sont frais car la température/humidité à l'intérieur du réfrigérateur pourrait augmenter et causer un dysfonctionnement du réfrigérateur.
- S'assurer qu'aucun élément n'est en contact direct avec la paroi arrière de l'appareil car du givre risque de se former et l'emballage de coller à cette dernière. Ne pas ouvrir fréquemment la porte du réfrigérateur.
- Il est recommandé que la viande et le poisson vidés soient placés dans un emballage hermétique et mis sur la clayette en verre située juste au-dessus du bac à légumes où l'air est plus frais, ce qui offre des conditions de conservation optimales.
- Ranger les fruits et les légumes en vrac dans le compartiment à légumes.
- Le stockage séparé des fruits et des légumes permet d'éviter que les légumes sensibles à l'éthylène (feuilles vertes, brocolis, carottes, etc.) ne soient affectés par des fruits libérant de l'éthylène (banane, pêche, abricot, figue, etc.).
- Ne pas placer de légumes humides dans le réfrigérateur.
- La durée de conservation de l'ensemble des aliments dépend de leur qualité initiale et du respect d'un cycle de réfrigération ininterrompu avant leur rangement dans le réfrigérateur.
- L'eau s'écoulant de la viande risque de contaminer les autres produits du réfrigérateur. Les produits carnés doivent être emballés et les coulures sur les clayettes doivent être nettoyées.
- Ne pas placer d'aliments sur le passage du flux d'air.

- Consommer les aliments emballés avant la date d'expiration recommandée. Évitez que les aliments touchent le capteur de température situé dans le compartiment réfrigérateur. Pour maintenir une température de conservation optimale à l'intérieur du compartiment réfrigérateur, évitez tout contact entre les aliments et le capteur.
- Pour des conditions de travail normales, il suffira de régler la température de votre réfrigérateur à +4 °C.
- La température du compartiment réfrigérateur doit être comprise entre 0 et 8 °C, les aliments frais en dessous de 0 °C sont glacés et pourrissent, la charge bactérienne augmente au-dessus de 8 °C et les aliments se détériorent.
- Ne mettez pas immédiatement les aliments chauds dans le réfrigérateur, attendez que la température diminue à l'extérieur. Les aliments chauds augmentent le degré de votre réfrigérateur et peuvent provoquer une intoxication alimentaire et une altération inutile des aliments.
- La viande, le poisson, etc. doivent être conservés dans le compartiment le plus réfrigéré des aliments, et le compartiment des légumes est préférable pour ranger les légumes. (si disponible)
- Pour éviter la contamination croisée, les produits à base de viande et les fruits et légumes ne doivent pas être rangés ensemble.
- Les aliments doivent être placés au réfrigérateur dans des récipients fermés ou couverts pour éviter l'humidité et les odeurs.

Le tableau ci-dessous est un guide rapide indiquant comment ranger le plus efficacement les aliments dans le compartiment réfrigérateur.

Aliment	Durée de conservation maximale	Méthode et lieu de conservation
Légumes et fruits	1 semaine	Bac à légumes
Viande et poisson	2 à 3 jours	Emballer dans un film ou des sacs plastiques ou dans une boîte conçue pour la viande et ranger sur la clayette en verre
Fromage frais	3 à 4 jours	Sur le balconnet indiqué
Beurre et margarine	1 semaine	Sur le balconnet indiqué
Produits en bouteille, par exemple lait et yaourt	Jusqu'à la date d'expiration recommandée par le producteur	Sur le balconnet indiqué
Œufs	1 mois	Sur le balconnet à œufs indiqué
Aliments cuits	2 jours	Toutes les clayettes

#### REMARQUE :



Les pommes de terre, les oignons et l'air ne doivent pas être rangés dans le réfrigérateur.

## 4.2 Compartiment congélateur

- Le congélateur est utilisé pour stocker des aliments congelés, congeler des aliments frais et faire des glaçons.
- Les aliments sous forme liquide doivent être congelés dans des tasses en plastique et le reste dans sachets ou sacs en plastique. Pour congeler des aliments frais : emballer et sceller correctement les aliments frais, en d'autres mots l'emballage doit être étanche à l'air et ne pas fuir. Les sacs congélateurs, les sacs en polyéthylène renforcé d'aluminium et les conteneurs en plastique sont idéaux.
- Ne pas ranger des aliments frais à côté d'aliments congelés car cela risquerait de faire fondre les aliments congelés.
- Avant de congeler des aliments frais, les diviser en portions de façon à pouvoir les consommer en une seule fois.

- Consommer les aliments congelés rapidement après leur décongélation
- Toujours respecter les instructions du fabricant figurant sur l'emballage des aliments lorsque l'on stocke des aliments congelés. En l'absence d'informations, ne pas conserver les aliments plus de 3 mois à compter de la date d'achat.
- Lors de l'achat d'aliments congelés, s'assurer qu'ils ont été conservés dans des conditions adéquates et que leur emballage n'est pas endommagé.
- Les aliments congelés doivent être transportés dans des conteneurs adéquats et placés dans le congélateur dès que possible.
- Ne pas acheter d'aliments congelés si leur emballage présente des signes d'humidité et un gonflement anormal. Il est alors probable qu'ils ont été conservés à une température inappropriée et que leur contenu est altéré.
- La durée de conservation des aliments congelés dépend de la température ambiante, du paramètre du thermostat, de la fréquence d'ouverture de la porte, du type de nourriture et de la durée requise pour transporter le produit du magasin à votre domicile. Toujours suivre les instructions sur l'emballage et ne pas dépasser la période de conservation.
- Si vous laissez la porte du congélateur ouverte pendant une longue période, la glace apparaîtra sur la surface inférieure du congélateur. Par conséquent, la circulation d'air est obstruée. Afin d'éviter cela, veuillez d'abord débrancher le cordon et patienter que la glace soit décongelée. Une fois la glace fondue, veuillez nettoyer le congélateur.
- Le volume spécifié sur la plaque signalétique de l'appareil indique le volume sans paniers, couvercles, etc.
- Veuillez ne jamais recongeler les aliments une fois qu'ils sont décongelés. Ce geste pourrait représenter un danger pour votre santé dans la mesure où vous courrez le risque d'être victime d'une intoxication alimentaire.



**REMARQUE** : La porte du congélateur s'ouvre difficilement après la fermeture immédiate de la porte. C'est normal. Une fois l'équilibre atteint, la porte s'ouvrira facilement.

- Le tableau ci-dessous est un guide rapide indiquant comment ranger le plus efficacement les aliments dans le compartiment congélateur.

Viande et poisson	Préparation	Durée de conservation maximale (mois)
Steak	Emballer dans du papier aluminium	6 à 8
Agneau	Emballer dans du papier aluminium	6 à 8
Rôti de veau	Emballer dans du papier aluminium	6 à 8
Cubes de veau	En petite portion	6 à 8
Cubes d'agneau	En petite portion	4 à 8
Viande hachée	Dans son emballage, sans épices	1 à 3
Abats (morceaux)	En petite portion	1 à 3
Saucisson / Salami	Doit être conservé emballé, même s'il comporte une peau	
Poulet et dinde	Emballer dans du papier aluminium	4 à 6
Oie et canard	Emballer dans du papier aluminium	4 à 6
Chevreuil, lapin, sanglier	En portions de 2,5 kg ou sous forme de filets	6 à 8
Poisson d'eau douce (saumon, carpe, truite, poisson-chat)	Après avoir vidé le poisson et nettoyé ses écailles, le laver et le sécher. Si nécessaire, retirer la queue et la tête.	2
Poissons maigres (bar, turbot, limande)		4
Poissons gras (thon, maquereau, tassergal, anchois)		2 à 4
Crustacés	Nettoyer et placer dans un sac	4 à 6
Caviar	Dans son emballage ou dans un récipient en aluminium ou en plastique	2 à 3
Escargots	Dans de l'eau salée ou dans un récipient en aluminium ou en plastique	3
 <b>REMARQUE</b> : La viande congelée doit être cuisinée comme la viande fraîche. Si la viande n'est pas cuite après décongélation, elle ne doit pas être recongelée.		

Légumes et fruits	Préparation	Durée de conservation maximale (mois)
Haricots verts et haricots	Laver, couper en petits morceaux et porter à ébullition	10 à 13
Pois	Écosser, laver et porter à ébullition	12
Chou	Nettoyer et porter à ébullition	6 à 8
Carotte	Nettoyer, couper en tranches et porter à ébullition	12
Poivrons	Couper la tige, couper en deux morceaux, retirer l'intérieur et porter à ébullition	8 à 10
Épinard	Laver et porter à ébullition	6 à 9
Chou-fleur	Retirer les feuilles, couper le cœur en morceaux et laisser tremper quelques instants dans l'eau avec un peu de jus de citron	10 à 12
Aubergines	Couper en morceaux de 2 cm après lavage	10 à 12

Légumes et fruits	Préparation	Durée de conservation maximale (mois)
Maïs	Nettoyer et emballer avec la tige ou sous forme de grains de maïs doux	12
Pommes et poires	Peler et trancher	8 à 10
Abricots et pêches	Couper en deux morceaux et retirer le noyau	4 à 6
Fraises et mûres	Laver et équeuter	8 à 12
Fruits cuits	Ajouter 10 % de sucre dans le récipient	12
Prunes, cerises	Laver et équeuter	8 à 12

	Durée de conservation maximale (mois)	Durée de décongélation à température ambiante (heures)	Durée de décongélation au four (minutes)
Pain	4 à 6	2 à 3	4 à 5 (220 à 225 °C)
Biscuits	3 à 6	1 à 1,5	5 à 8 (190 à 200 °C)
Pâtes	1 à 3	2 à 3	5 à 10 (200 à 225 °C)
Tarte	1 à 1,5	3 à 4	5 à 8 (190 à 200 °C)
Pâte feuilletée	2 à 3	1 à 1,5	5 à 8 (190 à 200 °C)
Pizza	2 à 3	2 à 4	15 à 20 (200 °C)

Produits laitiers	Préparation	Durée de conservation maximale (mois)	Conditions de conservation
Lait en pack (homogénéisé)	Dans son propre emballage	2 à 3	Lait, dans son emballage
Fromage, en dehors du fromage blanc	En tranches	6 à 8	L'emballage d'origine peut être utilisé pour un stockage pendant une courte période. Conserver emballé dans du papier aluminium pour de plus longues périodes.
Beurre, margarine	Dans son emballage	6	

## 5 NETTOYAGE ET ENTRETIEN

 Débranchez l'appareil de l'alimentation électrique avant de le nettoyer.

 Ne nettoyez pas le réfrigérateur en y versant l'eau.

 N'utilisez pas de produits abrasifs, ni de détergents pour nettoyer l'appareil. Après avoir procédé au lavage, rincer à l'eau claire et sécher soigneusement. Lorsque le nettoyage est terminé, rebrancher la fiche sur l'alimentation électrique avec les mains sèches.

- S'assurer que l'eau ne pénètre pas dans le boîtier de la lampe et dans d'autres composants électriques.

- L'appareil doit être nettoyé régulièrement à l'aide d'une solution à base de bicarbonate de soude et d'eau tiède.

- Nettoyer les accessoires séparément à la main avec du savon et de l'eau. Ne pas laver les accessoires au lave-vaisselle.

- Nettoyer le condenseur avec une brosse au moins deux fois par an. Ceci permet de réaliser des économies d'énergie et d'améliorer le rendement.



**La prise d'alimentation doit être débranchée pendant le nettoyage.**

### 5.1 Décongélation

#### Dégivrage du compartiment du réfrigérateur

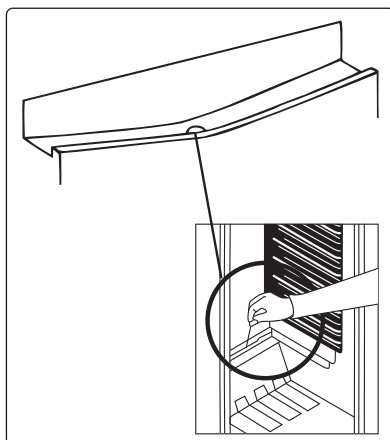

- Le dégivrage se déclenche automatiquement dans le compartiment du réfrigérateur quand il fonctionne. L'eau est récupérée par le bac d'évaporation et s'évapore automatiquement.
- Le bac d'évaporation et l'orifice d'évacuation de l'eau doivent être nettoyés périodiquement en utilisant la tige de vidange pour éviter que l'eau ne stagne en bas du réfrigérateur au lieu de s'écouler.
- Il est également possible de nettoyer l'orifice d'évacuation en y versant un demi-verre d'eau.

### **Processus de dégivrage du congélateur**

- De petites quantités de givre s'accumulent à l'intérieur du congélateur, en fonction de la durée pendant laquelle la porte peut être laissée ouverte ou de la quantité d'humidité introduite. Il est important d'éviter toute formation de givre ou de glace dans des endroits susceptibles d'affecter le mécanisme de fermeture du joint de la porte. Cela pourrait permettre à l'air de pénétrer dans l'armoire, ce qui favoriserait le fonctionnement continu du compresseur. Les couches fines et douces de givre accumulées peuvent être enlevées à l'aide d'une brosse ou d'un racloir en plastique. N'utilisez pas d'articles métalliques, des racloirs pointus, des outils mécaniques ou d'autres dispositifs pour accélérer le processus de dégivrage. Enlever tout givre délogé de la surface de l'armoire. Il n'est pas nécessaire d'arrêter l'appareil pour enlever les fines couches de givre.
- Pour retirer des glaces lourdes, bien vouloir débrancher l'appareil, vider son contenu dans des boîtes en carton et l'emballer dans des couvertures épaisses ou des couches de papier pour garder au frais. Le dégivrage sera plus efficace s'il est effectué lorsque le congélateur est presque vide et doit être effectué le plus rapidement possible pour éviter une augmentation inutile de la température du contenu.
- N'utilisez pas d'articles métalliques, des racloirs pointus, des outils mécaniques ou d'autres dispositifs pour accélérer le processus de dégivrage. Une augmentation de la température des aliments congelés pendant le dégivrage réduira leur durée de conservation. Maintenir le contenu du congélateur bien emballé et dans un endroit frais pendant toute la durée de la décongélation.

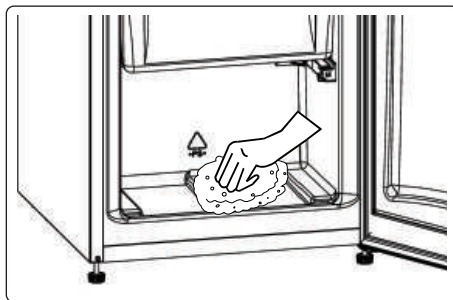

- Essuyez l'intérieur du compartiment avec une éponge ou un chiffon doux.
- Pour accélérer le processus de dégivrage, placer un ou deux bols d'eau chaude dans le compartiment congélateur.
- Examinez le contenu des paquets en les replaçant dans le congélateur. Si certains aliments sont décongelés, consommez-les dans un délai de 24 heures ou faites-les cuire avant de les recongeler.
- Une fois le dégivrage terminé, nettoyez l'intérieur de l'appareil avec une solution d'eau tiède et un peu de bicarbonate de soude puis, séchez-le soigneusement. Lavez toutes les pièces amovibles de la même manière et réassemblez-les. Rebranchez l'appareil au réseau électrique et laissez-le fonctionner pendant 2 à 3 heures sur le réglage numéro MAX avant d'y replacer des aliments.

### Remplacement de l'éclairage LED

Pour remplacer ces LED, prière de contacter le service après-vente agréé.



**Remarque :** Le nombre et l'emplacement des bandes LED peuvent varier selon le modèle.

## 6 TRANSPORT ET CHANGEMENT DE PLACE

### 6.1 Transport et changement de place

- L'emballage d'origine et la mousse peuvent être conservés pour transporter de nouveau l'appareil (de façon optionnelle).
- Envelopper votre appareil avec un emballage épais, des sangles ou des cordes solides et suivre les instructions de transport figurant sur l'emballage.
- Retirer toutes les pièces amovibles ou les fixer dans l'appareil à l'aide de ruban adhésif pour éviter les chocs en cas de changement de place ou de transport.



Toujours transporter votre appareil en position verticale.

### 6.2 Changement de position de la porte

- Le sens d'ouverture de la porte de votre appareil ne peut pas être modifié si les poignées sont montées sur la surface avant de la porte de l'appareil.
- Il est possible de changer le sens d'ouverture de la porte sur les modèles sans poignées.
- Si le sens d'ouverture de la porte de votre appareil peut être modifié, contacter votre technicien agréé le plus proche pour procéder au changement.

## 7 AVANT DE CONTACTER LE SERVICE APRÈS-VENTE

Si vous rencontrez un problème avec votre appareil, veuillez vérifier les points suivants avant de contacter le service après-vente.

### **Votre appareil ne fonctionne pas**

#### **Vérifier si :**

- Il est alimenté en électricité.
- La fiche est correctement branchée dans la prise
- Le fusible de la prise ou le fusible du secteur a sauté
- La prise est défectueuse. Pour vérifier cela, brancher un autre appareil en état de marche sur la même prise.

## **L'appareil fonctionne mal**

### **Vérifier si :**

- L'appareil est trop chargé.
- La porte de l'appareil est correctement fermée
- De la poussière se trouve sur le condenseur.
- L'espace situé à l'arrière et sur les côtés est suffisant.

## **Votre appareil est bruyant lorsqu'il est en fonctionnement**

### **Bruits normaux**

#### **Un cliquetis se produit :**

- Pendant le dégivrage automatique
- Lorsque l'appareil se refroidit ou se réchauffe (en raison de la dilatation du matériau).

**Un court bruit de craquement se produit :** Ce bruit se fait entendre lorsque le thermostat active et désactive le compresseur.

**Bruit du moteur :** Ce bruit indique que le compresseur fonctionne normalement. Le compresseur peut provoquer plus de bruit pendant une courte période lorsqu'il se met en marche pour la première fois.

**Des bruits de bouillonnement et des projections se produisent :** Causés par l'écoulement du réfrigérant dans les tubes du système.

**Des bruits d'écoulement de l'eau se produisent :** En raison de l'eau qui s'écoule vers le récipient d'évaporation. Ce bruit est normal pendant le dégivrage.

**Des bruits de soufflage d'air se produisent :** Sur certains modèles, pendant le fonctionnement normal du système en raison de la circulation de l'air.

### **Les bords de l'appareil en contact avec le joint de la porte sont chauds**

En particulier en été (saisons chaudes), les surfaces en contact avec le joint de porte peuvent devenir plus chaudes pendant le fonctionnement du compresseur, c'est normal.

## **Il y a une accumulation d'humidité à l'intérieur de l'appareil**

### **Vérifier si :**

- L'ensemble des aliments sont emballés correctement. Les récipients doivent être secs avant d'être placés dans l'appareil.
- La porte de l'appareil est ouverte fréquemment. L'humidité de la pièce pénètre dans l'appareil lorsque les portes sont ouvertes. L'humidité augmente rapidement si les portes sont ouvertes fréquemment, notamment si l'humidité de la pièce est élevée.

## **La porte ne s'ouvre ou ne se ferme pas correctement**

### **Vérifier si :**

- Il y a des aliments ou des emballages qui empêchent la fermeture de la porte
- Les joints de porte sont cassés ou tordus
- Votre appareil se trouve sur une surface plane.

Le compresseur peut fonctionner bruyamment ou le bruit du compresseur/réfrigérateur peut augmenter sur certains modèles pendant le fonctionnement dans certaines conditions, notamment lorsque le produit est branché pour la première fois, lors d'un changement de la température ambiante ou lors d'un changement d'utilisation. Cela est normal et le bruit diminue automatiquement lorsque le réfrigérateur atteint la température requise.

## **Recommandations**

- Si l'appareil est mis hors tension ou débranché, attendre au moins 5 minutes avant de brancher l'appareil ou de le redémarrer afin d'éviter d'endommager le compresseur.
- Si l'appareil n'est pas utilisé pendant une période prolongée (comme pendant les vacances), débrancher la fiche. Dégivrer et nettoyer l'appareil, puis laisser la porte ouverte pour éviter la formation de moisissures et d'odeurs.
- Si un problème persiste après avoir suivi toutes les instructions ci-dessus, prière de consulter votre technicien agréé le plus proche.
- Cet appareil est destiné à un usage domestique uniquement. Il ne convient pas à une utilisation commerciale ou commune.

Si le consommateur utilise l'appareil d'une façon inappropriée, nous insistons sur le fait que le fabricant et le vendeur ne pourront être tenus responsables quant à une quelconque réparation ou panne survenant pendant la période de garantie.

## **8 CONSEILS POUR ÉCONOMISER DE L'ÉNERGIE**

1. Installer l'appareil dans une pièce fraîche et bien ventilée, mais pas à la lumière directe du soleil ou à proximité d'une source de chaleur (comme un radiateur ou un four), dans le cas contraire une plaque isolante doit être utilisée.

2. Laisser les aliments et les boissons refroidir avant de les placer dans l'appareil.

3. Placer les aliments en cours de décongélation dans le compartiment du réfrigérateur. La basse température des aliments congelés permettra de refroidir le compartiment du réfrigérateur pendant leur décongélation. Ceci permettra d'économiser de l'énergie. Laisser les aliments décongeler à l'extérieur de l'appareil se traduit par un gaspillage d'énergie.

4. Les boissons et les aliments doivent être conservés fermés dans l'appareil. Dans le cas contraire, l'humidité augmente et, par conséquent, l'appareil utilise plus d'énergie. Conserver les boissons et autres liquides fermés permet de préserver leur odeur et leur goût.

5. Éviter de laisser les portes ouvertes pendant des périodes prolongées et d'ouvrir les portes trop fréquemment car de l'air chaud pénètre alors dans l'appareil et provoque une mise en marche inutile et fréquente du compresseur.

6. Laisser les couvercles des compartiments ayant une température différente (comme les compartiments à légumes et fraîcheur, s'ils sont disponibles) fermés.

7. Les joints de la porte doivent rester propres et flexibles. Remplacer les joints s'ils sont usés.

## 8 نصائح لتوفير الطاقة

1. قم بتركيب الجهاز في غرفة باردة جيدة التهوية وليست معرضة لأشعة الشمس المباشرة وليس بالقرب من مصدر للحرارة (مثل المبرد أو الفرن) وإلا يجب استخدام لوحة عازلة.
2. اترك الطعام والمشروبات الساخنة حتى تبرد قبل وضعها داخل الجهاز.
3. ضع الطعام المُذاب في مقصورة الثلجة، إن وجدت. فإن درجة الحرارة المنخفضة للمواد الغذائية المجمدة ستساعد على تبريد مقصورة الثلجة أثناء إذابتها. وهذا سيوفر الطاقة. سيؤدي الطعام المجمد المتروك ليذوب خارج الجهاز إلى إهدار الطاقة.
4. يجب تغطية المشروبات أو السوائل الأخرى عندما تكون داخل الجهاز. إذا لم يتم تغطيتها، ستزداد الرطوبة داخل الجهاز، وبالتالي فإن الجهاز سيستخدم المزيد من الطاقة. كما أن تغطية المشروبات والسوائل الأخرى تساعد في الحفاظ على رائحتها وطعمها.
5. تجنب إبقاء الأبواب مفتوحة لفترات طويلة وفتح الأبواب بمعدل متكرر للغاية، إذ إن الهواء الدافئ سيدخل الجهاز ويتسبب في تشغيل الضاغط في كثير من الأحيان دون داع.
6. احرص على إغلاق أغطية المقصورات ذات درجات الحرارة المختلفة (الدرج الحافظ للأغذية، وحدة التبريد إن وجدت).
7. يجب أن تكون سدادة الباب نظيفة ومرنة. في حالة التلف، استبدل السدادة.

إذا تم إيقاف تشغيل الجهاز أو نزع القابس، فعليك الانتظار لمدة 5 دقائق على الأقل قبل توصيل الجهاز بالطاقة أو إعادة تشغيله كي لا يتلف الضاغط.

• إذا كنت لن تستخدم جهازك لفترة طويلة (على سبيل المثال طوال العطلة الصيفية)، فقم بفصله عن التيار الكهربائي. عليك تنظيف الجهاز وفقاً لفصل التنظيف واطرك الباب مفتوحاً لمنع الرطوبة والرائحة.

• إذا استمرت المشكلة بعد اتباع جميع التعليمات أعلاه، يرجى استشارة أقرب مركز صيانة معتمد.

• الجهاز الذي اشتريته مصمم للاستخدام المنزلي فقط. فهو غير مناسب للاستخدام التجاري أو المشترك. إذا استخدم المستهلك الجهاز بطريقة لا تتوافق مع هذه التعليمات، فنحن نؤكد أن الجهة المصنعة والتاجر لن يتحملا مسؤولية أي إصلاحات أو أعطال خلال فترة الضمان.

يحدث ضوضاء تدفق المياه: بسبب تدفق المياه إلى حاوية التبخير. يكون ذلك الضوضاء طبيعي أثناء إزالة الثلج.

يصدر صوت يُشبه هبوب الرياح: في بعض الطرازات أثناء التشغيل العادي للنظام بسبب دوران الهواء.

### حواف الجهاز التي تلامس مفصل الباب دافئة

خلال فصل الصيف (المواسم الدافئة)، قد تصبح الأسطح الملامسة لمفصل الباب أكثر دفئاً أثناء تشغيل الضاغط، وهذا أمر طبيعي.

### هناك تراكم للرطوبة داخل الجهاز

#### تحقق مما يلي:

- جميع الأطعمة معبأة بشكل صحيح. يجب أن تكون الحاويات جافة قبل وضعها داخل الجهاز.
- يتم فتح باب الجهاز بشكل متكرر. تدخل رطوبة الغرفة إلى الجهاز عند فتح الأبواب. تزداد الرطوبة بشكل أسرع عند فتح الأبواب بشكل متكرر، وخاصة إذا كانت نسبة الرطوبة في الغرفة مرتفعة.

### الباب لا يفتح أو يغلق بشكل صحيح

#### تحقق مما يلي:

- هناك طعام أو عبوة تمنع الباب من الإغلاق
- مفاصل الأبواب تالفة أو ممزقة
- الجهاز الخاص بك على سطح مستوي.
- يمكن أن يصدر الضاغط صوتاً مرتفعاً أثناء اشتغاله، أو يمكن أن يرتفع صوت ضوضاء الضاغط/الثلاجة مع بعض النماذج أثناء التشغيل وفي بعض مثل حالة ربط المنتج بالكهرباء لأول مرة، وذلك مرتبط بتغير في درجة الحرارة المحيطة أو تغير في الاستعمال. هذا أمر عادي؛ عندما تصل درجة حرارة الثلاجة إلى المستوى المطلوب، ينخفض صوت الضوضاء تلقائياً.

## 7 قبل الاتصال بخدمة ما بعد البيع

إذا كنت تواجه مشكلة في جهازك، يرجى التحقق مما يلي قبل الاتصال بخدمة ما بعد البيع.

### جهازك لا يعمل

#### تحقق مما يلي:

- وجود طاقة
- تم وضع القابس بشكل صحيح في المقبس
- انفجر فيوز القابس أو التيار الكهربائي
- مقبس التيار الكهربائي معيب. للتحقق من هذا، ضع جهاز آخر يعمل في المقبس نفسه.

### أداء الجهاز ضعيف

#### تحقق مما يلي:

- الجهاز مثقل
- باب الجهاز مغلق بشكل صحيح
- وجود غبار على المكثف
- وجود مساحة كافية في الجدران الخلفية والجانبية.

### جهازك يصدر ضوضاء

#### ضوضاء طبيعية

#### تحدث طقطقة:

- أثناء الإذابة التلقائية للثلج
- عندما يتم تبريد الجهاز أو تسخينه (بسبب تمدد المواد المصنوع منها الجهاز).

**تحدث طقطقة قصيرة:** عندما يقوم الثرموستات بتشغيل/إيقاف تشغيل ضاغط الثلاجة.  
ضوضاء الموتور: تشير إلى أن الضاغط يعمل بشكل طبيعي. قد يصدر الضاغط مزبداً من الضوضاء لفترة قصيرة عند تشغيله لأول مرة.

**صوت رذاذ وحدوث فقاقيع:** نتيجة تدفق غاز التبريد في أنابيب النظام.

## 6 الشحن وضبط الموضع

### 1.6 النقل وتغيير الموضع

- ينبغي الحفاظ على العبوة الأصلية والفوم لإعادة النقل (اختياري).
- قم بتثبيت الجهاز الخاص بك في عبوة سميكة أو أربطة أو حبال قوية واتبع الإرشادات الخاصة بالنقل الموجودة على العبوة.
- أزل كل الأجزاء المتحركة أو قم بتثبيتها داخل الجهاز ضد الصدمات باستخدام الأربطة أثناء تغيير الموضع أو النقل.

⚠️ احمّل الجهاز في وضع مستقيم دائماً.

### 2.6 إعادة ضبط موضع الباب

- لا يمكن تغيير اتجاه فتح باب الجهاز، إذا كانت مقابض الباب مثبتة على السطح الأمامي لباب الجهاز.
- يمكن تغيير اتجاه فتح الباب في الطرز التي بدون أي مقابض.
- إذا كان يمكن تغيير اتجاه فتح باب الجهاز الخاص بك، اتصل بأقرب مركز خدمة معتمدة لتغيير اتجاه الفتح.

- جفف الوحدة من الداخل بإسفنجة أو قطعة قماش نظيفة .
- لتسريع عملية إزالة الثلج، ضع إناءً أو أكثر من المياه الدافئة في مقصورة الفريزر.
- افحص المحتويات عند إعادة وضعها في الفريزر وإذا لاحظت ذوبان بعضًا من الطعام المجمد، يجب أن يُستهلك في غضون 24 ساعة أو يتم طهيهِ وإعادة تجميده من جديد.
- بعد الانتهاء من إزالة الثلج، نظف الجزء الداخلي من الجهاز بمحلول من الماء الدافئ مع بيكربونات الصودا، ثم جفّفه جيّدًا. اغسل جميع الأجزاء القابلة للإزالة بالطريقة نفسها وأعد تجميعها. أعد توصيل الجهاز بالتيار الكهربائي واتركه لمدة 2-3 ساعات على وضع رقم MAX قبل وضع الطعام مرة أخرى في الفريزر.

### استبدال لمبة LED

لاستبدال أي من مصابيح LED، يرجى الاتصال بأقرب مركز خدمة معتمد.

**ملاحظة:** قد يتم تغيير عدد وأماكن شرائط مصابيح LED وفقًا للطراز. 

- تحدث عملية إزالة الثلج تلقائيًا داخل مقصورة التلاجة في أثناء التشغيل. يجمع درج التبخير المياه، التي تتبخر تلقائيًا.
- يجب تنظيف درج تبخير المياه وفتحة تصريف المياه دوريًا مع إزالة سداة الصرف لمنع المياه من التراكم بالجزء السفلي للتلاجة بدلاً من صرفها.
- يمكنك أيضًا تنظيف فتحة التصريف عن طريق صب نصف كوب من الماء عليها.

## عملية إزالة الثلج

• تتراكم كميات صغيرة من الثلج داخل الفريزر حسب طول الوقت الذي يتم ترك الباب مفتوحًا فيه أو كمية الرطوبة التي دخلت الجهاز. من المهم التحقق من تفادي تكون الجليد أو الثلج في أماكن قد تؤثر على قفل إغلاق الباب. فقد يؤدي هذا إلى تسرب الهواء للوحدة، وبالتالي يتسبب في تشغيل مستمر للضاغط. يمكن إزالة قطع الجليد الصغيرة اللينة والرقيقة بسهولة باستخدام فرشاة أو مكشطة بلاستيكية. يجب عدم استخدام أدوات ميكانيكية أو أية وسائل أخرى للتسريع من عملية إزالة التجميد، بخلاف الأدوات التي توصي بها الجهة المصنعة. قم بإزالة جميع قطع الجليد من على أرضية الوحدة. لا يلزم إيقاف تشغيل الجهاز لإزالة قطع الجليد الصغيرة.

• لإزالة رواسب الثلج الثقيلة، افصل الجهاز عن إمدادات التيار الكهربائي وأفرغ محتوياتها في صناديق من الورق المقوى و قم بلفها في بطانيات السمكة أو طبقات من الورق للحفاظ على البرودة. ستكون عملية إزالة الثلج أكثر فعالية إذا قمت بها والفريزر فارغًا تقريبًا، وينبغي أن يتم ذلك في أسرع وقت ممكن لمنع حدوث ارتفاع غير مبرر في درجة حرارة المحتويات.

• يجب عدم استخدام أدوات ميكانيكية أو أية وسائل أخرى للتسريع من عملية إزالة التجميد، بخلاف الأدوات التي توصي بها الجهة المصنعة. ارتفاع درجة الحرارة الطعام المجمد خلال عملية إزالة الثلج سوف يقصر من العمر التخزيني. لف المحتويات جيدًا وحافظ على برودتها في أثناء عملية إزالة الثلج.

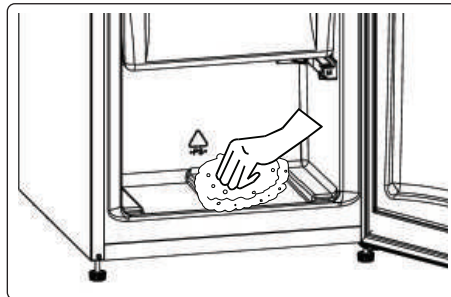

## 5 التنظيف والصيانة

⚠️ افصل الجهاز عن التيار الكهربائي قبل التنظيف.

⚠️ لا تغسل الجهاز عن طريق صب الماء عليه.

⚠️ لا تستخدم منتجات المنظفات الكاشطة أو القوية أو الصابون لتنظيف الجهاز. بعد الغسيل، اشطفه باستخدام مياه نظيفة وجففه بعناية. بعد الانتهاء من التنظيف، أعد توصيل القابس بمصدر التيار الكهربائي بأيدي جافة.

• تأكد من عدم دخول الماء إلى مبيت المصباح والعناصر الكهربائية الأخرى.

• يجب تنظيف الجهاز بشكل دوري باستخدام محلول بيكربونات الصودا والماء الفاتر.

• نظف الإكسسوارات يدويًا بشكل منفصل بالماء والصابون. لا تنظف الإكسسوارات في غسالة الأطباق.

• نظف المكثف بفرشاة مرتين في السنة على الأقل. سيساعدك ذلك على توفير تكاليف الطاقة وزيادة الإنتاجية.

⚠️ ⚡ يجب فصل قابس الكهرباء عن الجهاز أثناء التنظيف.

### 1.5 إزالة الثلج من مقصورة الثلجة

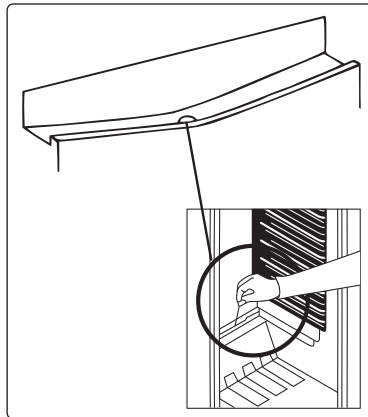

أقصى مدة للتخزين (بالأشهر)	الإعداد	الخضار و الفواكه
13 - 10	يُغسل ويقطع إلى قطع صغيرة وتُغلى في الماء	الفاصوليا والفول
12	يتم تقشيرها ويُغسل ثم يغلى في الماء	الفول
8 - 6	يغسل ويغلى في الماء	الكرنب
12	يُغسل ويقطع إلى شرائح ثم يغلى في الماء	الجزر
10 - 8	يتم قطع الجذع، ويقطع إلى قطعتين ويتم إزالة القلب ثم يغلى في الماء	الفلفل
9 - 6	يغسل ثم يغلى في الماء	السبانخ
12 - 10	أزل الأوراق، وقطع القلب إلى قطع، و اتركه في الماء مع قليل من عصير الليمون لفترة من الوقت	القرنبيط
12 - 10	يقطع إلى أجزاء بطول 2 سم بعد غسله	الباذنجان
12	تُغسل وتعبأ بالساق أو كثره حلوة	الذرة
10 - 8	يتم تقشيرها وتقطع إلى شرائح	التفاح والكمثرى
6 - 4	يقطع إلى قطعتان ويتم إزالة البذرة	المشمش والخوخ
12 - 8	يتم غسله وتقسيره	الفراولة والتوت الأسود
12	أضف 10% من السكر إلى الوعاء	الفواكه المطهية
12 - 8	يتم غسله وتقسير الجذوع	برقوق وكرز وفراولة

أقصى مدة للتخزين (بالشهر)	وقت إذابة التجمد في درجة حرارة الغرفة (بالساعات)	وقت إذابة التجمد في الفرن (بالدقائق)	
6 - 4	3 - 2	4-5 (220-225 C°)	الخبز
6 - 3	1,5 - 1	5-8 (190-200 درجة مئوية)	البسكويت
3 - 1	3 - 2	5-10 (200-225 درجة مئوية)	معجنات
1,5 - 1	4 - 3	5-8 (190-200 درجة مئوية)	فطيرة
3 - 2	1,5 - 1	5-8 (190-200 درجة مئوية)	عجينة فيلو
3 - 2	4 - 2	15-20 (200 درجة مئوية)	بيتزا

منتجات الألبان	الإعداد	أقصى مدة للتخزين (بالشهر)	شروط التخزين
لبن معبأ (متجانس)	في العبوة الخاصة به	3 - 2	لبن صافي - في العبوة الخاصة به
جبن - ما عدا الجبن الأبيض	على هيئة شرائح	8 - 6	يمكن استخدام العبوة الأصلية للتخزين قصير الأجل. استمر في لفها في فويل لتخزينها لفترة أطول.
الزبد، السمن الصناعي	في عبوتها	6	

• لا تعد تجميد الطعام المُذاب. فهذا قد يُشكل خطراً على صحتك ويسبب مشاكل مثل التسمم الغذائي.

**ملاحظة:** إذا حاولت فتح باب الفريزر بعد إغلاقه مباشرةً، ستجد أنه لن يُفتح بسهولة. وهذا أمر طبيعي. بعد الوصول إلى حالة التوازن، سيُفتح الباب بسهولة.

يعد الجدول أدناه دليلاً سريعاً يظهر لك أفضل طريقة فعالة لتخزين مجموعات الأطعمة الرئيسية في مقصورة الفريزر. 

اللحوم والأسماك	الإعداد	أقصى مدة للتخزين (بالأشهر)
شرايح لحم	يُلف في رقائق	8 - 6
لحم الضأن	يُلف في رقائق	8 - 6
قطع لحم العجل	يُلف في رقائق	8 - 6
مكعبات لحم العجل	في قطع صغيرة	8 - 6
مكعبات لحم الضأن	على هيئة قطع	8 - 4
لحم مفروم	يُخلف في عبوات بدون استخدام التوابل	3 - 1
أحشاء طائر (قطع)	على هيئة قطع	3 - 1
السجق/السلامي	يجب إبقاء معبأ حتى إذا كان به أغشية	
الدجاج والديك الرومي	يُلف في رقائق	6 - 4
الأوز والبط	يُلف في رقائق	6 - 4
الغزلان، الأرانب، والحيوانات البرية	على هيئة كميات تبلغ 2.5 كجم وكشرايح فيليه	8 - 6
أسماك المياه العذبة (السلمون، الشبوط، الكرين، القرموط)	بعد تنظيف أحشاء وقشور الأسماك، يتم غسلها وتجفيفها. وعند اللزوم يتم قطع الذيل والرأس.	2
السماك النحل (البص، سمك الترس، الفلاوندر)		4
الأسماك الدهنية (التونة، الماكريل، سمك القنبر، الأَشوجَة)		4 - 2
محرار	يُنظف ويُوضع في كيس	6 - 4
الكافيار	في عبوتها، أو داخل حاوية من البلاستيك أو الألومنيوم	3 - 2
الحلزونات	في مياه مالحة، أو داخل حاوية من البلاستيك أو الألومنيوم	3
ملاحظة: يجب طهي اللحم المجمد بعد ذوبانه كالحم طازج. إذا لم يتم طهي اللحم بعد إذابته، يجب عدم تجميده مجدداً. 		

## 2.4 مقصورة الفريزر

- يستخدم الفريزر في تخزين الطعام المجمد، وتجميد الطعام الطازج، وصنع مكعبات الثلج.
- يجب تجميد الطعام السائل في أكواب بلاستيكية ويجب تجميد غيره من الطعام في أوراق الفويل أو الأكياس البلاستيكية. لتجميد المواد الغذائية الطازجة؛ قم بلف وإحكام الغلق على المواد الغذائية الطازجة بشكل صحيح، بحيث يكون التغليف محكمًا ولا يسرب. تعتبر أكياس الثلجة الخاصة ورقائق الألومنيوم وأكياس النايلون والحاويات البلاستيكية مثالية لهذا الأمر.
- لا تخزن الطعام الساخن بجانب الطعام المجمد إذ قد يؤدي ذلك إلى ذوبان الطعام المجمد.
- قبل تجميد الطعام الطازج، قسّمه إلى كميات يمكن استخدامها في المرة الواحدة.
- استهلك الطعام المجمد المذاب خلال فترة قصيرة من إزالة الثلج
- اتبع دائمًا تعليمات المصنع الواردة على عبوة الطعام في حال تخزين الطعام المجمد. وإذا لم يتم توفير معلومات على العبوة، فلا يجب تخزين الطعام لما يزيد على 3 أشهر من تاريخ الشراء.
- عند شراء الطعام المجمد، تأكد من أنه تم تخزينه تحت ظروف ملائمة وأن العبوة ليست تالفة.
- يجب نقل الطعام المجمد في حاويات ملائمة ووضعه في الفريزر في أقرب وقت ممكن.
- لا تشتري الطعام المجمد إذا ظهر على العبوة علامات الرطوبة أو انتفاخ غير معتادة. فمن المحتمل أنه قد تم تخزينه في درجة حرارة غير مناسبة وقد تدهورت حالة محتوياته.
- تعتمد فترة حياة الطعام المجمد على درجة حرارة الغرفة، وإعداد الثرموستات، ومعدل تكرار فتح الباب، ونوع الطعام، والمدة الزمنية المطلوبة لنقل المنتج من المتجر إلى منزلك. عليك دائمًا اتباع التعليمات المطبوعة على العبوة وعدم تجاوز فترة التخزين القصوى المُشار إليها.
- في حالة ترك باب الفريزر مفتوحًا لفترة طويلة أو غير مغلق بصورة صحيحة، سيتكون الجليد ويمكنه أن يُعيق الدوران الفعال للهواء. لحل هذه المشكلة، افصل الفريزر عن الطاقة واتركه حتى يذوب الجليد. نظف الفريزر بمجرد انتهاء عملية ذوبان الجليد.
- حجم الفريزر المذكور على الملصق هو حجمه دون إضافة السلّات والأغطية وما شابه.

• استهلك الأطعمة المغلفة قبل تاريخ انتهاء الصلاحية الموصي به.  
لا تدع الطعام يلامس مستشعر درجة الحرارة الواقع في مقصورة الثلاجة، وذلك للحفاظ على درجة الحرارة المثلى في مقصورة الثلاجة.

• لظروف التشغيل العادية، سيكون من الكافي تعديل إعدادات درجة الحرارة للثلاجة إلى +4 درجة مئوية.

• درجة حرارة مقصورة الثلاجة يجب أن تكون في نطاق 0-8 درجة مئوية، الأطعمة الجاهزة أدنى من 0 درجة مئوية ستكون مجمدة وتالفة و سيزداد الحمل البكتيري عند أعلى من 8 درجة مئوية ويتسبب في تلف الطعام.

• لا تضع الطعام في الثلاجة على الفور، انتظر حتى تنخفض درجة الحرارة بالخارج. تزيد الأطعمة الساخنة من درجة الثلاجة وتسبب في تسمم الطعام والتلف غير ضروري للطعام.

• اللحوم، الأسماك، .. إلخ يجب تخزينها في مقصورة التبريد للأطعمة، ويُفضل استخدام مقصورة الخضراوات للخضراوات. (عند الإتاحة).

لمنع التلوث المتبادل، لا يجب تخزين منتجات اللحوم، والفواكه والخضراوات معاً.

يجب وضع الأطعمة في الثلاجة في حاويات مغلقة أو تغطيتها لمنع الرطوبة والروائح.

بعد الجدول أدناه دليلاً سريعاً يظهر لك أفضل طريقة فعالة لتخزين مجموعات الأطعمة الرئيسية في مقصورة الثلاجة.

الطعام	أقصى مدة للتخزين	كيف التخزين ومكانه
الخضراوات والفواكه	أسبوع واحد	درج الخضراوات
اللحوم والأسماك	يومين - 3 أيام	تُلف في رقائق أو أكياس بلاستيكية، أو في حاوية اللحوم وتُخزين على الرف الزجاجي
الجبن الطازج	3 - 4 أيام	على رف الباب المحدد
الزبد والسمن	أسبوع واحد	على رف الباب المحدد
المنتجات المعبأة في زجاجات مثل الحليب والزبادي	حتى تاريخ انتهاء الصلاحية الذي أوصى به المنتج	على رف الباب المحدد
البيض	شهر واحد	على رف البيض المحدد
الطعام المطهي	يومان	في جميع الأرفف

**ملاحظة:** يجب ألا تُحفظ البطاطس والبصل والثوم في الثلاجة.



## 4 تخزين الأطعمة

### 1.4 مقصورة الثلجة

في ظروف التشغيل العادية، اضبط درجة حرارة مقصورة وحدة التبريد على +4 أو +6 درجة مئوية.

• لئلا يحدث من الرطوبة وتجنب تواجدها المتمثلة في تكون الثلج، خزن السوائل دائمًا في حاويات مغلقة جيدًا في الثلجة. يميل الثلج للتركز في أكثر الأجزاء برودة من السائل المتبخر وبمرور الوقت سيتطلب جهازك إزالة الثلج على نحو أكثر تكراراً.

• ينبغي الحفاظ على تغطية الأطباق التي بها طعام مطهو عند وضعها في الثلجة. لا تضع طعامًا ساخنًا في الثلجة، ضعه عندما يبرد، وإلا فستزداد درجة الحرارة/الرطوبة داخل الثلجة، ما ينتج منه انخفاض كفاءة الثلجة.

• احرص على عدم ملامسة أي عنصر للجدار الخلفي للجهاز لأن ذلك سيؤدي إلى تكون الجليد والتصاق العبوات به. لا تفتح باب الثلجة على نحو متكرر.

• نوصي بتغليف اللحوم والأسماك النظيفة بشكل سائب وتخزينها على الرف الزجاجي أعلى صندوق الخضروات مباشرة حيث يكون الهواء أكثر برودة، حيث يوفر هذا أفضل ظروف تخزين.

• خزّن الفواكه والخضروات السائبة في حاويات مقصورة الطعام الطازج.

• يساعد تخزين الفواكه والخضروات بشكل منفصل على منع تأثير الخضروات الحساسة للإيثيلين (ذات الأوراق الخضراء، والقرنبيط، والجزر، الخ) على الفواكه التي تفرز الإيثيلين (الموز، والخوخ، والمشمش، والتين الخ)

• لا تضع الخضروات الرطبة في الثلجة.

• يعتمد وقت التخزين لجميع المواد الغذائية على جودة الغذاء الأولية وعدم انقطاع دورة التبريد قبل التخزين بالثلجة.

• قد يؤثر تسرب الماء من اللحوم سلبيًا على المنتجات الأخرى في الثلجة. يجب تغليف منتجات اللحوم وتنظيف أي تسربات من على الأرفف.

• لا تضع الطعام أمام تيار الهواء المتدفق.

### 4.4.3 رف الباب القابل للضبط (في بعض الطرازات)

يمكنك ضبط الارتفاع عند ستة مستويات مختلفة لتوفير مناطق التخزين التي تحتاج إليها من خلال رف الباب القابل للضبط.

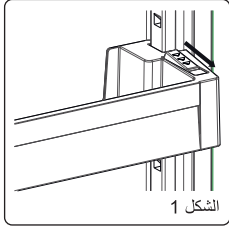

لتغيير موضع رف الباب القابل للضبط؛ أمسك الجزء السفلي للرف، و اسحب الأزرار على جانب رف الباب في اتجاه السهم. (الشكل 1)

ضع رف الباب حسب مستوى الارتفاع المرغوب عن طريق رفعه نحو الأعلى و الأسفل. بعد ضبط الارتفاع حسب المستوى المرغوب، حرر الأزرار على جانب رف الباب ( الشكل 2). قبل تحرير رف الباب، قم بتحريكه نحو الأعلى والأسفل لتتحقق من تثبيته في مكانه.

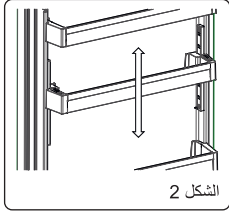

**ملاحظة:** قبل تحريك رف الباب و هو محمل، يجب عليك إمساك الرف من الجزء الأسفل. وإلا فقد يسقط رف الباب من على القضبان بسبب الثقل. لذلك فقد يحدث تلف برف الباب أو القضبان.

قد تختلف الأوصاف المرئية، والنصية لقسم الملحقات حسب طراز جهازك.

### 1.4.3 صينية الثلج (في بعض الطرازات)

عليك تعبئة درج الثلج بالمياه ووضعها في مقصورة صنع الثلج.

بعد تجمد الماء بالكامل، يمكنك لف الدرج كما هو موضح أدناه لتفريغ مكعبات الثلج.

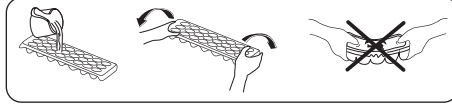

### 2.4.3 الكاشطة البلاستيكية (في بعض الطرازات)

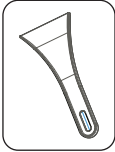

بعد فترة من الوقت، سوف يتراكم الثلج في مناطق معينة من الفريزر. يجب إزالة الثلج المتراكم في الفريزر بشكل دوري. يمكنك استخدام الكاشطة البلاستيكية التي تم توفيرها مع الجهاز إذا دعت الحاجة. يجب عدم استخدام أدوات معدنية حادة خلال هذه العملية. لأنها قد تحدث ثقب في دائرة التلاجة و تسبب ضرراً لا يمكن إصلاحه في الوحدة.

### 3.4.3 مفتاح الحفاظ على نضارة الطعام (في بعض الطرازات)

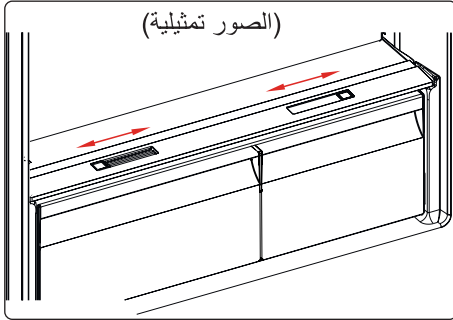

أو

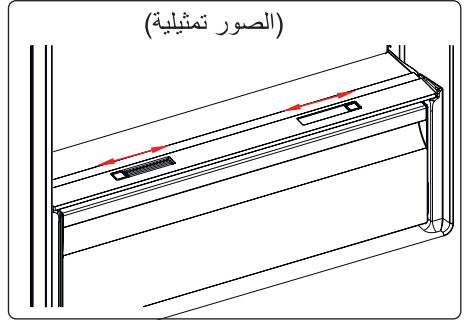

إذا كان درج الحفاظ للأغذية ممتلئاً، فإن مفتاح الحفاظ على نضارة الطعام الموجود أمام الدرج الحافظ للأغذية يجب أن يكون مفتوحاً. يسمح ذلك بالتحكم في الهواء ونسبة الرطوبة بالدرج الحافظ للأغذية مما يطيل عمر الطعام.  
يجب الضغط على المفتاح الموجود خلف الرف، في حالة ظهور أي تكاثف على الرف الزجاجي.

### 3.3 تحذيرات إعدادات درجة الحرارة

- صُمم الجهاز للعمل في نطاقات درجة الحرارة المحيطة المنصوص عليها في المعايير القياسية، وفقاً لفئة المناخ المبينة في ملصق المعلومات. لا يوصى بتشغيل الثلاجة في البيئات الواقعة خارج نطاقات درجة الحرارة المنصوص عليها. فهذا سيؤدي إلى خفض كفاءة التبريد الخاصة بالجهاز.
- ينبغي إجراء التعديلات على درجة الحرارة وفقاً لمعدل تكرار فتح باب الثلاجة ولكمية الأطعمة المحفوظة داخل الجهاز ودرجة الحرارة المحيطة لموقع جهازك.
- عند تشغيل الجهاز للمرة الأولى، اتركه يعمل لمدة 24 ساعة للوصول إلى درجة حرارة التشغيل. خلال هذه الفترة، لا تفتح الباب ولا تترك كمية كبيرة من الطعام بالداخل.
- يتم تفعيل وظيفة التأخير لمدة 5 دقائق لمنع تلف ضاغط الجهاز عند توصيله بالكهرباء أو فصله عنها، أو عند انقطاع التيار الكهربائي. سوف يعمل جهازك بشكل طبيعي بعد 5 دقائق.

#### فئات المناخ ومعانيها:

**T (استوائية):** هذه الثلاجة مُعدة للاستخدام في درجات حرارة محيطية تتراوح بين 16 و 43 درجة مئوية.

**ST (شبه استوائية):** هذه الثلاجة مُعدة للاستخدام في درجات حرارة محيطية تتراوح بين 16 و 38 درجة مئوية.

**N (معتدلة):** هذه الثلاجة مُعدة للاستخدام في درجات حرارة محيطية تتراوح بين 16 و 32 درجة مئوية.

**SN (درجة حرارة موسعة):** هذه الثلاجة مُعدة للاستخدام في درجات حرارة محيطية تتراوح بين 10 و 32 درجة مئوية.

#### مروحة التبريد (إن وجدت)

لا تسد فتحات دخول الهواء وخروجه عند تخزين الطعام، وإلا فستضعف عملية تدوير الهواء الصادرة من المروحة التبريد.

## 3 استخدام الجهاز

### 1.3 معلومات عن تقنية Less Frost

بفضل المبخر المدمج، تتيح تقنية LessFrost تبريداً أكثر كفاءة، ومتطلبات يدوية أقل لإذابة التجمد، ومساحة تخزين أكثر مرونة.

### 2.3 ضبط الترموستات

ينظم الترموستات درجة الحرارة تلقائياً داخل مقصورات وحدة التبريد والفريرز. يمكن ضبط درجات حرارة الثلجة عن طريق إدارة المقبض إلى أرقام أعلى؛ 1 إلى 3، 1 إلى 5 أو SF (تعتمد أعلى أرقام في الترموستات على منتجك).

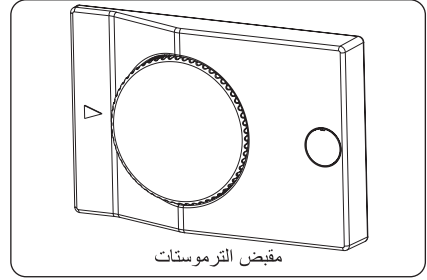
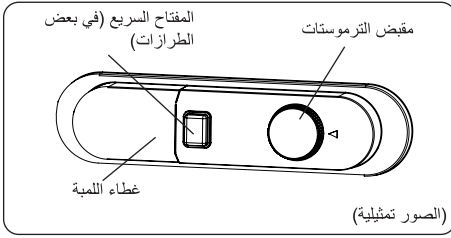

### إعدادات الترموستات:

- 1 - 2 : لتخزين الطعام لفترة قصيرة
- 3 - 4 : لتخزين الطعام لفترة طويلة
- 5 : وضع التبريد الأقصى. سيعمل الجهاز لفترة أطول. قم بتغيير إعدادات درجة الحرارة إذا لزم الأمر.

إذا كان الجهاز به وضع التجميد الفائق:

أدر المقبض على التجميد السريع (SF) لتجميد الأطعمة الطازجة بسرعة. وفي هذا الوضع، ستعمل حجرة المجمد في درجات الحرارة المنخفضة. بعد تجميد طعامك، أدر مقبض الترموستات لوضع الاستخدام العادي. إذا لم تغير وضع التجميد الفائق (SF)، سيتحول الجهاز الخاص بك تلقائياً للعمل على وضع الترموستات المستخدم آخر مرة، وفقاً للوقت المحدد في الملاحظة. أعد مفتاح الترموستات إلى وضع التجميد الفائق وأعدّه إلى الاستخدام العادي وفقاً للوقت المحدد في الملاحظة. إذا كان مفتاح الترموستات على وضع التجميد الفائق عند بدء الجهاز لأول مرة، فسيعود جهازك تلقائياً إلى العمل في وضع الترموستات 3- وفقاً للوقت المحدد في الملاحظة.

• اتبع جميع التعليمات التي على الجهاز الخاص بك والموجودة بدليل التعليمات، واحفظ هذا الدليل في مكان آمن من أجل حل المشكلات التي قد تحدث في المستقبل.

• تم صنع هذا الجهاز لاستخدامه في المنازل، ولا يمكن استخدامه إلا في البيئة المحلية وللأغراض المحددة. فهو غير مناسب للاستخدام التجاري أو المشترك. وسوف يسبب مثل هذا الاستخدام إلغاء ضمان الجهاز ولن تكون شركتنا مسؤولة عن أي خسائر قد تتكبدها.

• تم صنع هذا الجهاز لاستخدامه في المنازل، وهو مناسب فقط لتبريد / تخزين الأطعمة. فهو غير مناسب للاستخدام التجاري أو المشترك و/أو لتخزين المواد الأخرى غير الأطعمة. شركتنا غير مسؤولة عن أي خسائر تتكبدها نتيجة للاستخدام غير الصحيح للجهاز.

## 2 وصف الجهاز

هذا العرض التقديمي مُعد فقط للاطلاع على معلومات بشأن أجزاء الجهاز. قد تختلف الأجزاء وفقاً لطرز الجهاز.

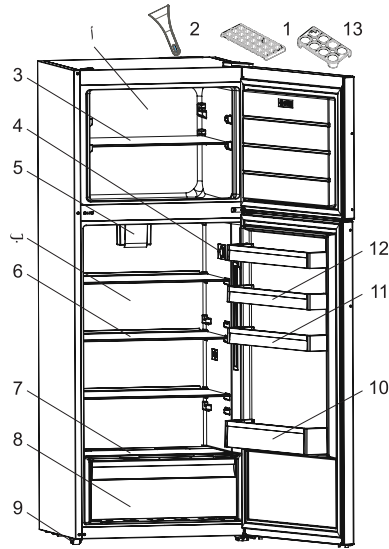

- (أ) مقصورة الفريزر  
(B) مقصورة الثلجة  
(1) صينية صندوق الثلج  
(2) جرافة ثلج بلاستيكية \*  
(3) رف الفريزر  
(4) صندوق الثرموستات  
(5) مروحة التربو \*  
(6) أرفف الثلجة  
(7) غطاء الدرج الحافظ للأغذية  
(8) الدرج الحافظ للأغذية  
(9) أرجل ضبط الارتفاع  
(10) رف الزجاجات  
(11) رف الباب القابل للضبط \* / رف الباب  
(12) أرفف الباب  
(13) حامل البيض \*  
\* في بعض الطرز

## الثلاجات القديمة والمعطلة

- إذا كانت ثلاجتك القديمة أو الفريزر القديم به قفل، فقم بكسر هذا القفل أو إزالته قبل التخلص منه، لأن الأطفال قد يعلقون بداخله وقد يتسبب في وقوع حادث.
- تحتوي أجهزة الثلاجة والفريزر القديمة على مواد عزل والمبرد يحتوي على مركبات الكلوروفلوروكربون. لذلك، احرص على عدم الإضرار بالبيئة عند التخلص من الثلاجات القديمة.

## إعلان المطابقة لمعايير اللجنة الأوروبية

نعلم أن منتجاتنا تلبى التوجيهات والقرارات واللوائح الأوروبية المعمول بها والمتطلبات المدرجة في المعايير المشار إليها.

## التخلص من جهازك القديم

يشير الرمز الموجود على المنتج أو على صندوق التعبئة إلى أنه لا يتعين التعامل مع هذا المنتج باعتباره من النفايات المنزلية. وبدلاً من ذلك، يُسلم الجهاز إلى نقطة التجميع المناسبة لإعادة تدوير المعدات الإلكترونية والكهربائية. ومن خلال التأكد أنه تم التخلص من هذا الجهاز بالطريقة الصحيحة، ستساعد في منع العواقب السلبية المحتمل حدوثها للبيئة وصحة الإنسان، والتي من شأنها أن تنتج من التخلص من الجهاز بشكل خاطئ. ولمزيد من المعلومات المفصلة حول إعادة تدوير هذا الجهاز، يرجى الاتصال بالمكتب المحلي في مدينتك، أو خدمة التخلص من النفايات المنزلية أو المحل الذي اشتريت منه المنتج.

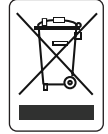

## التغليف والبيئة

تحمي مواد التغليف جهازك من التلف الذي قد يحدث أثناء النقل. جميع مواد التغليف صديقة للبيئة وقابلة لإعادة التدوير. يحد استخدام المواد المعاد تدويرها من استهلاك المواد الخام وبالتالي يقلل من إنتاج النفايات.



## ملاحظات:

- يرجى قراءة دليل التعليمات بعناية قبل تركيب الجهاز الخاص بك واستخدامه. نحن لسنا مسؤولين عن الضرر الذي يقع بسبب سوء الاستخدام.

• قم بتثبيت دليل (أدلة) المسافة البلاستيكي/ة على المكثف (دورات سوداء في الجزء الخلفي من الجهاز) عن طريق تدويره بزاوية 90 درجة (كما هو موضح في الشكل) منعاً من ملامسة المكثف للحائط.

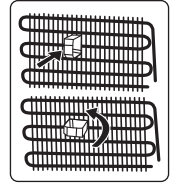

• يجب أن تكون المسافة بين الجهاز والحائط الخلفي بحد أقصى 75 ملم.

### 3.1 أثناء الاستخدام

- لا تقم بتوصيل فريزر الثلجة بالكابلات الرئيسية للإمداد بالطاقة الكهربائية باستخدام وصلات من الرصاص.
- لا تستخدم المقابس الكهربائية التالفة أو المشقوقة أو القديمة.
- لا تشد أو تنني أو تلحق الضرر بالكابل.
- يحظر استخدام مهائئ القابس.
- هذا الجهاز مخصص لاستخدام البالغين. لا تسمح للأطفال بالعبث بهذا الجهاز أو بالتعلق بالباب.
- لا تلمس كابل/قابس الطاقة بيدين مبتلئين. لأن ذلك قد يتسبب في حدوث ماس كهربائي أو صدمة كهربائية.
- لا تضع الزجاجات أو علب المشروبات في مقصورة صنع الثلج، لأنها ستنفجر عند تجمد محتواها.
- لا تضع مواد متفجرة أو قابلة للاشتعال داخل الثلجة. ضع المشروبات التي تحتوي على نسبة عالية من الكحوليات في مقصورة ثلاجتك، واحرص على أن تكون فوهاتها مغلقة بإحكام.
- لا تلمس الثلج عند إزالته من مقصورة صنع الثلج. قد يسبب الثلج حروق الصقيع و / أو جروحًا.
- لا تلمس السلع المجمدة بيدين مبتلئين. لا تتناول الآيس كريم أو مكعبات الثلج مباشرة بعد إخراجها من مقصورة صنع الثلج.
- لا تعد تجميد الطعام المجمد المذاب. فقد يسبب هذا مشاكل صحية مثل التسمم الغذائي.

- يجب توصيل الجهاز بمقبس ذي فيوز مثبت بشكل صحيح. يجب أن يتطابق مصدر الطاقة (AC) والفولطية عند نقطة التشغيل مع التفاصيل المدونة على لوحة اسم الجهاز (توجد اللوحة على الجانب الأيسر الداخلي للجهاز).
- لا تتحمل مسؤولية الأضرار التي قد تحدث بسبب الاستخدامات غير المبررة.
- ضع الثلجة في مكان لا تتعرض فيه لأشعة الشمس المباشرة.
- ينبغي ألا تُستخدم ثلاجتك أبدًا في العراء أو أن تترك تحت المطر.
- يجب أن يبتعد الجهاز عن المواقد وأفران الغاز والسخانات بما لا يقل عن 50 سم، وينبغي أن يبتعد عن الأفران الكهربائية بما لا يقل عن 5 سم.
- إذا وضعت ثلاجتك بالقرب من الديب فريزر، يجب أن يكون هناك على الأقل 2 سم بينهما لمنع تكون الرطوبة على السطح الخارجي.
- لا تغط جسم الثلجة أو أعلاها بالدانثيل. سيؤثر ذلك على أداء ثلاجتك.
- يجب ترك مسافة لا تقل عن 150 ملم أعلى جهازك. لا تضع أي شيء أعلى جهازك.
- لا تضع الأشياء الثقيلة على الجهاز.
- قم بتنظيف الجهاز جيدًا قبل استخدامه (راجع قسم التنظيف والصيانة).
- قبل استخدام ثلاجتك، قم بمسح جميع الأجزاء بمحلول من الماء الدافئ المضاف إليه ملعقة صغيرة من بيكربونات الصوديوم. ثم اشطفه بالمياه النظيفة وجففه. أعد جميع الأجزاء إلى الثلجة بعد التنظيف.
- استخدم الأرجل الأمامية القابلة للضبط للتأكد من أن الجهاز في وضع مستوٍ ومستقر. يمكنك ضبط الأرجل من خلال إدارتها في أي من الاتجاهين. يجب أن يتم هذا قبل وضع الطعام في الجهاز.

## لتجنب تلوث الطعام، يُرجى اتباع التعليمات التالية:

- قد يتسبب فتح الباب لفترات طويلة في ارتفاع درجة حرارة مكونات الجهاز بشكل كبير.
- قم بتنظيف الأسطح التي من الممكن أن تلامس الطعام أو أنظمة الصرف التي يسهل الوصول إليها على نحو منتظم
- قم بتخزين اللحوم والأسماك النيئة في حاويات مناسبة في الثلاجة بحيث لا تكون ملائمة للأطعمة الأخرى ولا تتساقط النقاط عليها.
- تُعد مقصورات الطعام المجمد ذات النجمتين مناسبة لتخزين الطعام المجمد مسبقًا، وتخزين أو عمل الأيس كريم أو مكعبات الثلج.
- المقصورات ذات النجمة أو النجمتين أو الثلاث نجوم ليست مناسبة لتجميد الطعام الطازج.
- إذا تم ترك الجهاز المبرد فارغًا لفترات طويلة، فقم بإيقاف تشغيله وإزالة الثلج وتنظيفه وتجفيفه ثم اترك الباب مفتوحًا لمنع حدوث تعفن داخل الجهاز.

## 2.1 تحذيرات التركيب

قبل استخدام ثلاجتك لأول مرة، يرجى الانتباه إلى النقاط التالية:

- فولطية تشغيل الثلاجة هي 220-240 فولت عند 50 هرتز.
- يجب أن يسهل الوصول إلى القابس بعد التركيب.
- قد يكون لثلاجتك رائحة عند تشغيلها لأول مرة. وهذا أمر طبيعي وستتلاشى هذه الرائحة عندما تبدأ ثلاجتك في البرودة.
- قبل توصيل الثلاجة، تأكد من أن المعلومات الواردة في لوحة البيانات (الفولطية والحمل الموصول) تطابق مصادر الكهرباء الرئيسية. في حالة وجود شكوك، استشر فني كهرباء مؤهل.
- قم بإدخال القابس في مقبس كهربائي ذي وصلة أرضية كافية. إذا كان المقبس لا يوجد به اتصال أرضي أو لا يتوافق القابس معه، نقترح عليك استشارة فني كهربائي معتمد لتقديم المساعدة.

- صنع هذا الجهاز للاستخدام المنزلي والاستخدامات الداخلية مثل:
  - المطابخ الموجودة في المحلات والمكاتب وأماكن العمل الأخرى
  - في المزارع وبواسطة نزلاء الفنادق والموتيلات والأماكن السكنية الأخرى.
  - الفنادق التي توفر الإقامة والإفطار؛
  - المطاعم والأماكن المماثلة التي ليس فيها بيع بالتجزئة.
- في حالة عدم توافق المقبس الكهربائي مع قابس الثلاثة، يجب أن يتم استبداله بواسطة الجهة المصنعة، أو من الوكيل أو بواسطة الأشخاص المؤهلين لذلك من أجل تجنب المخاطر المحتملة.
  - تم توصيل قابس مؤرض خاص بكابل الطاقة بالثلاثة. هذا القابس يجب أن يستخدم مع مقبس كهربائي مؤرض بشكل خاص من فئة 16 أمبير. إذا لم يكن هناك مقبس كهربائي مثل هذا في منزلك، يرجى تركيبه بواسطة اختصاصي كهرباء معتمد.
- يمكن للأطفال من سن 8 أعوام فأكثر استخدام هذا الجهاز ويمكن أيضًا للأشخاص من ذوي الاحتياجات الخاصة، الجسدية أو الحسية أو الذهنية أو الذين يفقدون إلى الخبرة والمعرفة استخدام الجهاز إذا تم الإشراف عليهم أو إعطاؤهم تعليمات حول طريقة استخدام الجهاز بطريقة آمنة وحول فهم المخاطر المصاحبة. يجب على الأطفال عدم العبث بالجهاز. يحظر على الأطفال إجراء أعمال التنظيف والصيانة دون إشراف.
- يُسمح للأطفال الذين تتراوح أعمارهم بين 3 و8 أعوام بملء أجهزة التبريد وتفرغها. لا يُسمح للأطفال بإجراء أعمال التنظيف، أو صيانة الجهاز، ولا يُسمح للأطفال الصغار جدًا (الذين تتراوح أعمارهم بين 0 و3 سنوات) باستخدام الأجهزة، أما بالنسبة للأطفال الصغار (الذين تتراوح أعمارهم بين 3 و8 سنوات)، فلا يُسمح لهم باستخدام الأجهزة بشكل آمن ما لم يتم الإشراف عليهم بشكل مستمر، ويُسمح للأطفال الأكبر سنًا (الذين تتراوح أعمارهم بين 8 و14 عامًا) والأشخاص الضعفاء باستخدام الجهاز بشكل آمن بعد خضوعهم للإشراف المناسب، أو إعطاؤهم التعليمات المناسبة بشأن استخدام الجهاز. لا يُسمح للأشخاص الضعفاء جدًا باستخدام الأجهزة ما لم يتم الإشراف عليهم بشكل مستمر.
- إذا تعرض سلك التيار الكهربائي للتلف، يجب استبداله بواسطة الجهة المصنعة أو وكيل الصيانة المعتمد لديها أو شخص آخر مؤهل تجنبًا لحدوث المخاطر.
- لم يتم تصميم هذا الجهاز للاستخدام عند ارتفاعات تزيد عن 2000 متر.

# 1 تعليمات السلامة

## 1.1 تحذيرات السلامة العامة

اقرأ دليل المستخدم بعناية.

**!** تحذير: لا تضع عوائق في فتحات التهوية الخاصة في صندوق الجهاز أو الهيكل الداخلي.

**!** تحذير: يجب عدم استخدام أدوات ميكانيكية أو أية وسائل أخرى للتسريع من عملية إزالة التجميد، بخلاف الأدوات التي توصي بها الجهة المصنعة.

**!** تحذير: لا تستخدم أجهزة كهربائية داخل مقصورات حفظ المواد الغذائية بالجهاز، ما لم تكن من النوع الذي أوصت به الجهة المصنعة.

**!** تحذير: لا تتلف دائرة التبريد.

**!** تحذير: عند وضع الجهاز، تأكد من أن سلك التيار الكهربائي غير عالقٍ أو تالف.

**!** تحذير: لا تضع مأخذ كهرباء محمولاً متعدد المقابس أو وحدات إمداد بالطاقة محمولة في ظهر الجهاز.

**!** تحذير: لتجنب أي مخاطر محتملة لعدم استقرار الجهاز، يجب تثبيته وفقاً للتعليمات.

**⚠** إذا كان جهازك يستخدم مادة التبريد R600a - (يمكنك معرفة هذا من خلال الملصق الموجود على المبرد) يجب أن تكون أكثر حذراً أثناء النقل والتركيب لمنع تلف مكونات المبرد. على الرغم من أن الغاز R600a هو غاز طبيعي وصديق للبيئة، فإنه قابل للانفجار. وفي حالة وجود تسرب نتيجة حدوث تلف بمكونات المبرد، قم بإبعاد الثلجة عن مصادر اللهب أو الحرارة المكشوفة وقم بتهوية الغرفة التي يوجد بها الجهاز لبضع دقائق.

- أثناء حمل الثلجة وتغيير موضعها، لا تلحق الضرر بدوائر الغاز الخاصة بالمبرد.
- لا تقم بتخزين المواد المتفجرة مثل علب الأيروسول التي تحتوي على مواد قابلة للاشتعال في هذا الجهاز.

03.....	1 تعليمات السلامة
03.....	1.1 تحذيرات السلامة العامة
05.....	2.1 تحذيرات التركيب
07.....	3.1 أثناء الاستخدام
09.....	2 وصف الجهاز
10.....	3 استخدام الجهاز
10.....	1.3 معلومات عن تقنية Less Frost
10.....	2.3 ضبط الترموستات
11.....	3.3 تحذيرات إعدادات درجة الحرارة
12.....	4.3 الملحقات
12.....	1.4.3 صينية الثلج (في بعض الطرازات)
12.....	2.4.3 الكاشطة البلاستيكية (في بعض الطرازات)
12.....	3.4.3 مفتاح الحفاظ على نضارة الطعام (في بعض الطرازات)
13.....	4.4.3 رف الباب القابل للضبط (في بعض الطرازات)
14.....	4 تخزين الأطعمة
14.....	1.4 مقصورة الثلجة
16.....	2.4 مقصورة الفريزر
19.....	5 التنظيف والصيانة
19.....	1.5 إزالة الثلج من مقصورة الثلجة
22.....	6 الشحن وضبط الموضع
22.....	1.6 النقل وتغيير الموضع
22.....	2.6 إعادة ضبط موضع الباب
23.....	7 قبل الاتصال بخدمة ما بعد البيع
26.....	8 نصائح لتوفير الطاقة

نشكرك على اختيارك لهذا المنتج. يحتوي دليل المستخدم هذا على معلومات مهمة بشأن السلامة والإرشادات التي تهدف إلى مساعدتك في تشغيل الجهاز وصيانته. يُرجى أخذ الوقت الكافي لقراءة دليل المستخدم هذا قبل استخدام الجهاز والاحتفاظ بهذا الدليل للرجوع إليه في المستقبل.

المعنى	النوع	الأيقونة
خطر الإصابة الخطيرة أو الوفاة	تحذير	
خطر الجهد الكهربائي	خطر الصعق الكهربائي.	
تحذير؛ خطر نشوب حريق / مواد قابلة للاشتعال	خطر الحريق	
خطر التعرض للإصابة أو تلف الممتلكات	تنبيه:	
تشغيل النظام بطريقة صحيحة	هام	



# daiko

## دليل الإستعمال

FTD-4908DK

قبل استخدام هذا الجهاز الكهربائي، اقرأ بعناية التعليمات أدناه، و حافظ على دليل المستخدم للإستعمال في المستقبل. اتبع هذه التعليمات، سيزيد من عمر الجهاز لفترة أطول. احتفظ بهذا الدليل بعناية.



daikomarc

اكتشفوا عالم دايكو