

daiko

MANUEL D'UTILISATION

DW-1297DK

AVANT D'UTILISER CET
APPAREIL ÉLECTRIQUE,
LISEZ ATTENTIVEMENT LES
INSTRUCTIONS CI-DESSOUS, ET
CONSERVEZ LE MODE D'EMPLOI
POUR UN USAGE ULTÉRIEUR.
SI VOUS RESPECTEZ CES
INSTRUCTIONS, LA DURÉE DE VIE
DE VOTRE APPAREIL ÉLECTRIQUE
TIENDRA LONGTEMPS. CONSERVEZ
CE MANUEL AVEC SOIN.



daikomarc

Explorez le monde de daiko

Table des matières

Caractéristiques techniques	02
Informations et recommandations de sécurité	03
Installation du lave-vaisselle	08
Avant d'utiliser L'appareil	11
Chargement de votre lave-vaisselle	16
Nettoyage et entretien	24
Alerte automatique de pannes et conduite à tenir	27
Informations pratiques et utiles	30

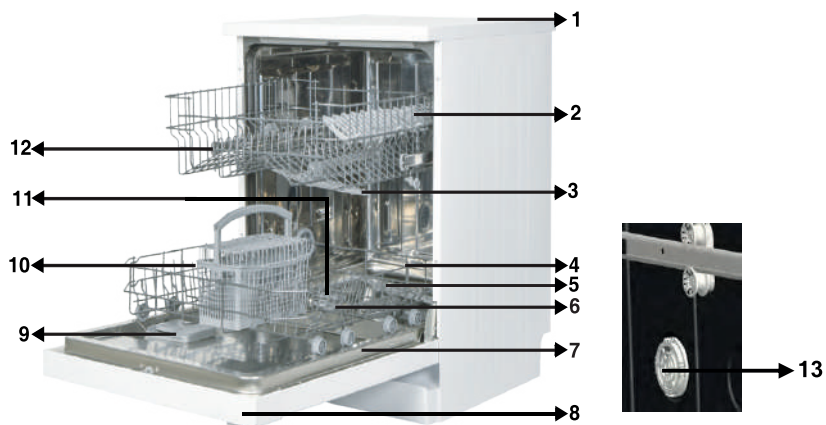

- | | |
|---|---|
| 1. Panier supérieur avec grilles | 9. Panier à couverts |
| 2. Bras de lavage supérieur | 10. Bac à sel |
| 3. Panier inférieur | 11. Verrou de sécurité du panier supérieur |
| 4. Bras de lavage inférieur | 12. Le panier à couverts supérieur |
| 5. Filtres | 13. Séchage avec ventilateur : Ce système permet de sécher efficacement vos vaisselles. |
| 6. Plaque signalétique | |
| 7. Panneau de commande | |
| 8. Distributeur de produits de lavage et de rinçage | |

Caractéristiques techniques

Capacité	12 couverts
Hauteur	850 mm
Hauteur (sans plan de travail)	820 mm
Largeur	598 mm
Profondeur	598 mm
Poids net	46 kg
Alimentation électrique	220-240 V-50 Hz
Puissance totale	1900 W
Puissance de chauffage	1800 W
Puissance de la pompe	100 W
Puissance de la pompe de vidange	30 W
Pression au robinet d'arrivée d'eau	0,03 MPa (0,3 bar)-1 MPa (10 bar)
Intensité	10 A

Informations et recommandations de sécurité

Conformité aux normes et aux données de test/ Déclaration de conformité UE

Ce produit répond aux exigences de toutes les directives européennes en vigueur ainsi qu'à toutes les normes harmonisées correspondantes, qui prévoient le marquage CE.

Recyclage

- Certains composants et l'emballage de votre lave-vaisselle sont fabriqués à partir de matériaux recyclables.
- Les éléments en matière plastique portent les inscriptions internationales : (>PE<, >PS<, >POM<, >PP<,)
- Les éléments en carton sont fabriqués à partir de papier recyclé et doivent être déposés dans les bacs de tri sélectif prévus à cet effet.
- Ne pas placer ces matériaux dans les bacs à déchets. Les déposer dans un centre de recyclage.
- Contacter les centres concernés pour obtenir des informations sur les méthodes et points de mise au rebut.

Informations de sécurité

Dès réception de votre appareil :

- Vérifiez que le lave-vaisselle ou son emballage est exempt de tout dommage. Ne démarrez jamais un appareil lorsqu'il est endommagé de quelque manière ; veuillez contacter le service après-vente agréé.
- Déballer les matériaux d'emballage comme indiqué et mettez-les au rebut conformément aux règles applicables.

Points importants pendant l'installation du lave-vaisselle

- Installez votre lave-vaisselle dans un endroit adéquat, ne posant pas de risque pour la sécurité et de niveau.
- Procédez à l'installation et au raccordement de votre lavevaisselle en suivant les instructions.

- Ce lave-vaisselle ne doit être installé et réparé que par un service après vente agréé.
- N'utilisez que les pièces détachées d'origine.
- Avant l'installation, vérifiez que le lave-vaisselle est débranché.
- Vérifiez que votre prise électrique est conforme aux normes en vigueur.
- Tous les branchements électriques doivent correspondre aux valeurs indiquées sur la plaque signalétique.
- Très important : vérifiez que le lave-vaisselle n'est pas posé sur le câble d'alimentation.
- Ne branchez jamais le lave-vaisselle au moyen d'une rallonge électrique ou d'une prise multiple. La prise doit être facilement accessible une fois le lave-vaisselle installé .
- Après avoir installé le lave-vaisselle sur un emplacement adéquat, faites-le fonctionner à vide lors de la première utilisation.

Usage quotidien

- Ce lave-vaisselle est exclusivement destiné à un usage domestique. Ne l'utilisez à aucune autre fin. Toute utilisation du lave-vaisselle à des fins commerciales annule la garantie.
- Ne montez pas, ne vous asseyez pas ou ne placez pas de charge sur la porte ouverte du lave-vaisselle : il pourrait se renverser.
- Ne placez jamais dans le distributeur de détergent et de produit de lavage de votre lave-vaisselle d'autres produits que ceux spécialement conçus pour le lave vaisselle. À défaut, notre société ne saurait être tenue responsable de tout dommage que pourrait subir votre lave-vaisselle.
- L'eau contenue dans la cuve de lavage du lave-vaisselle n'est pas potable. Ne la buvez pas.
- Du fait du danger d'explosion, ne placez aucun dissolvant chimique ou solvant dans le lave-vaisselle.
- Vérifiez que les objets de plastique résistent à la chaleur avant de les laver en lave-vaisselle.

• Cet appareil peut être utilisé par des enfants âgés d'au moins 8 ans et des personnes avec des capacités physiques, sensorielles ou mentales réduites ou sans expérience ni connaissances, s'ils sont supervisés, ont reçu des instructions relatives à l'utilisation sécurisée de l'appareil et comprennent les dangers y associés. Ne permettez pas à de jeunes enfants de jouer avec l'appareil. Le nettoyage et l'entretien par l'utilisateur ne doivent être effectués par des enfants que lorsqu'ils bénéficient d'une supervision.

• Seuls les objets adaptés au lavage en lave-vaisselle doivent être introduits dans la machine. En outre, ne dépassez pas la capacité de chargement des paniers. À défaut, notre société ne saurait être tenue responsable de toute rayure ou de toute formation de rouille sur la paroi interne de votre lave-vaisselle causée par des mouvements du panier.

• A cause, notamment, d'un débordement d'eau chaude possible, n'ouvrez jamais la porte du lave-vaisselle en aucune circonstance pendant le fonctionnement. Un dispositif de sécurité met le lave-vaisselle à l'arrêt en cas d'ouverture de la porte.

• Pour éviter de possibles accidents, ne laissez pas la porte de votre lave-vaisselle ouverte à l'arrêt.

• Installez les couteaux et autres objets pointus dans le panier à couvert, pointe en bas.

Si le cordon d'alimentation est endommagé, il doit être remplacé par le fabricant, son agent de service ou un technicien qualifié afin d'éviter tout danger.

Cet appareil n'est pas destiné, à être utilisé par des personnes (notamment des enfants) dont les capacités physiques, sensorielles ou intellectuelles sont réduites, ou par des personnes manquant d'expérience ou de connaissances, à moins que celles-ci ne soient sous surveillance ou qu'elles aient reçu des instructions quant à l'utilisation de l'appareil par une personne responsable de leur sécurité.

• Si l'option EnergySave est sélectionnée sur « Oui », la porte s'ouvrira à la fin du programme. Ne forcez pas sur la porte lors de la fermeture pour éviter d'endommager le mécanisme de la porte automatique pendant 1 minute. Pour un séchage optimal, laissez la porte ouverte pendant 20 minutes. (pour les modèles avec système automatique d'ouverture de porte) Avertissement : Évitez de vous tenir devant la porte lorsque que le signal sonore d'ouverture automatique réentend.

Pour la sécurité des enfants

• Après le déballage du lave-vaisselle, veillez à tenir les matériaux d'emballage hors de portée des enfants.

- Ne laissez pas les enfants jouer avec ou mettre en marche le lave-vaisselle.
- Rangez les détergents et produits de rinçage hors de portée des enfants.
- Tenir les enfants à l'écart du lave-vaisselle lorsqu'il est qu'elle est ouvert : il peut contenir des résidus de substances de nettoyage.
- Veillez à ce que votre ancien lave-vaisselle ne pose aucun risque à vos enfants. Il est arrivé que des enfants s'enferment à l'intérieur de lave-vaisselles usagés. Pour prévenir cette situation, brisez le système de verrouillage du lave-vaisselle et arrachez les câbles électriques avant sa mise au rebut.

En cas de dysfonctionnement

- Tout défaut de fonctionnement du lave-vaisselle doit impérativement être réparé par une personne qualifiée. Toute réparation réalisée par une personne autre qu'un technicien de service après vente agréé entraînera l'annulation de la garantie.
- Avant d'effectuer toute réparation sur le lave-vaisselle, prenez soin de la débrancher du réseau électrique. Coupez les fusibles ou débranchez le lave-vaisselle. Ne pas tirer sur le câble pour débrancher le lave-vaisselle. Prenez soin de fermer l'arrivée d'eau.

Recommandations

- Pour ne pas gaspiller l'eau et l'énergie, enlevez les gros résidus d'aliments avant de mettre la vaisselle dans la lave vaisselle. Mettez le lave-vaisselle en marche après l'avoir entièrement chargée
- N'utilisez le programme de trempage que si nécessaire.
- Installez les objets creux tels que les bols, verres et pots de manière à ce qu'ils soient tournés vers le bas.
- Il est conseillé de ne pas surcharger le lave-vaisselle et de ne pas y installer de la vaisselle de nature différente de celle indiquée.

Ne pas laver en lave-vaisselle :

- Cendres de cigarettes, restes de bougie, cirage, substances chimiques, matériaux à base d'alliages ferreux.

- Fourchettes, cuillères et couteaux à manche de bois, de corne ou d'ivoire ou incrusté de nacre ; objets collés, peinture, articles maculés de produits chimiques abrasifs, acides ou basiques.
- Objets de plastique ne résistant pas à la chaleur, récipients de cuivre ou étamés.
- Objets d'aluminium et d'argent (ils peuvent se décolorer ou se ternir).
- Certains verres fragiles, les porcelaines ornées de motifs décoratifs imprimés, qui s'estompent même après le premier lavage, certains articles de cristal, qui perdent leur transparence avec le temps, les couverts collés ne résistant pas à la chaleur, les verres de cristal au plomb 25-30 %, les planches à découper, les articles fabriqués avec de la fibre synthétique.
- Les articles absorbants tels que les éponges ou les torchons ne sont pas lavables en lave-vaisselle.

Attention :Prenez soin d'acheter des articles lavables en lave-vaisselle à partir d'aujourd'hui.

Installation du lave-vaisselle

Positionnement du lave-vaisselle

Pour installer votre lave-vaisselle, prenez soin de choisir un endroit où vous pourrez facilement charger et décharger votre vaisselle.

N'installez pas votre lave-vaisselle dans un lieu où la température ambiante peut descendre sous 0 °C.

Avant de le positionner, sortez le lave-vaisselle de son emballage en respectant les avertissements apposés sur celui-ci.

Positionnez le lave-vaisselle à proximité d'une arrivée et évacuation d'eau. Vous devez installer votre lave-vaisselle de manière à ne pas modifier les raccords une fois ceux-ci effectués.

Ne saisissez pas le lave-vaisselle par la porte ou par le panneau de commande pour la déplacer.

Prenez soin de laisser un espace autour du lave-vaisselle de manière à pouvoir le déplacer facilement d'avant en arrière pendant le nettoyage.

Prenez soin de ne pas coincer les tuyaux d'arrivée d'eau et de vidange en positionnant le lave-vaisselle. En outre, prenez soin de ne pas coincer le câble électrique sous le lave-vaisselle.

Régalez les pieds réglables du lave-vaisselle manière à ce qu'il soit à niveau et bien stable. Le bon positionnement du lave-vaisselle est essentiel pour une bonne ouverture et fermeture de la porte.

Si la porte de votre lave-vaisselle ne se ferme pas correctement, vérifiez que le lave-vaisselle est à niveau et stable sur le sol ; dans le cas contraire, positionnez le lave-vaisselle de manière stable en agissant sur les pieds réglables.

Raccordement d'eau

Vérifiez que l'installation de plomberie intérieure convient à l'installation d'un lave-vaisselle. Nous vous recommandons en outre d'installer un filtre à l'entrée de votre domicile, de manière à éviter qu'une contamination (sable, argile, rouille, etc.) éventuellement transportée dans le réseau d'eau ou dans l'installation de plomberie intérieure cause tout dommage au lave-vaisselle et à prévenir tous désagréments tels que le jaunissement de la vaisselle ou la formation de dépôts après le lavage.

Tuyau d'arrivée d'eau

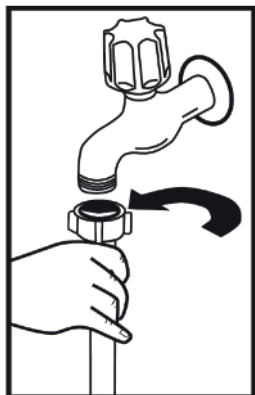

N'utilisez jamais le tuyau d'arrivée d'eau de votre ancien lave-vaisselle. Utilisez le tuyau neuf fourni avec votre lave-vaisselle.

Avant de raccorder le tuyau d'arrivée d'eau neuf ou longtemps inutilisé à votre lave-vaisselle, faites couler de l'eau dans celui-ci pendant un moment. Raccorder à la main le tuyau d'arrivée d'eau directement au robinet d'arrivée. La pression au robinet doit être au minimum de 0,03 Mpa et au maximum de 1 Mpa. Si la pression d'eau est supérieure à 1 Mpa, installez un dispositif réducteur de pression entre le robinet et le tuyau.

Une fois les raccords effectués, ouvrez le robinet à fond et vérifiez l'étanchéité. Pour la sécurité de votre lave-vaisselle, prenez soin de toujours fermer le robinet d'arrivée après la fin de chaque programme.

Prenez en compte le marquage sur le tuyau d'arrivée d'eau !

Si les modèles sont marqués avec 25 °, la température de l'eau peut être maximale. 25 °C (eau froide).

Pour tous les autres modèles :

Eau froide de préférence ; eau chaude max. température 60 C.

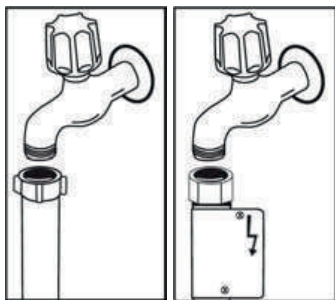

NB : Certains modèles utilisent un système Aquastop. Si votre lave-vaisselle est équipé de ce système, il y a du courant avec une tension dangereuse. Ne coupez jamais l'embout Aquastop et veillez à ce qu'il ne soit pas plié ou tordu.

Raccordement électrique

La prise avec terre de votre lave-vaisselle doit être raccordée à une prise avec mise à la terre dont la tension et l'intensité correspondent aux valeurs prévues (suivant les normes en vigueur). Si votre logement ne comporte pas d'installation avec mise à la terre, faites réaliser ce type d'installation par un électricien qualifié. En cas d'utilisation sans mise à la terre, notre société dégage toute responsabilité pour toute perte d'usage qui pourrait se produire.

La fiche de cet appareil peut comporter un fusible de 13 A selon le pays visé. (par exemple le Royaume-Uni.) (Par exemple le Royaume-Uni, l'Arabie Saoudite) Votre lave-vaisselle est configurée pour fonctionner en 220-240 V. Si votre domicile est en 110 V, intercalez un transformateur 110/220 V - 3 000 W. Le lave-vaisselle doit être débranché pendant le positionnement.

Utiliser en permanence la prise enduite fournie avec l'appareil.

À basse tension, l'efficacité de votre lave-vaisselle est inférieure.

Si le câble d'alimentation est endommagé, il doit être remplacé par le fabricant, son service après-vente ou une personne de qualification similaire, afin d'éviter un danger. Dans le cas contraire, des accidents peuvent se produire.

Pour des raisons de sécurité, assurez-vous de toujours débrancher la prise à la fin du programme.

Afin d'éviter une électrocution, éviter de débrancher l'appareil

lorsque vos mains sont mouillées

Débranchez toujours votre lave-vaisselle par la prise. Ne jamais tirer le câble électrique lui-même.



Connectez le produit à une prise de terre protégée par un fusible conforme aux valeurs Tableau «Spécifications techniques».

Avant d'utiliser l'appareil

Préparation de votre lave-vaisselle pour la première utilisation

- Assurez-vous que les spécifications électriques et d'approvisionnement en eau correspondent aux valeurs indiquées par les instructions d'installation de l'appareil.
- Retirez tous les matériaux d'emballage à l'intérieur de l'appareil.
- Réglez le niveau de l'adoucisseur d'eau.
- Remplissez le compartiment de liquide de rinçage.

Utilisation du sel

Pour bien fonctionner, le lave-vaisselle a besoin d'une eau douce, c'est-à-dire moins calcaire. Dans le cas contraire, des résidus de calcaire blanc resteront sur la vaisselle et sur les équipements intérieurs.

Cela aura alors une incidence négative sur les performances de lavage, de séchage et de brillance de votre appareil. Lorsque l'eau s'écoule dans l'adoucisseur, les ions formant l'hydrométrie sont éliminés de l'eau ; elle atteint ainsi la douceur nécessaire pour un résultat de lavage optimal. En fonction du taux d'hydrométrie du flux d'hydraulique entrant, ces ions durcissant l'eau s'accumulent rapidement dans l'adoucisseur. L'adoucisseur d'eau doit être rafraîchi de sorte qu'il conserve les mêmes performances au cours du prochain cycle de lavage. À cet effet, veuillez utiliser du sel pour lave-vaisselle.

Veuillez utiliser uniquement du sel spécial pour lave-vaisselle afin d'adoucir l'eau de la machine. N'utilisez pas de sel de table ou en poudre qui est facilement soluble dans l'eau. L'utilisation de tout autre type de sel peut abîmer votre machine.

Remplissage du compartiment de sel

Pour ajouter du sel adoucissant, ouvrez le couvercle du compartiment de sel en le tournant dans le sens horaire. (1) (2) À la première utilisation, mettez 1 kg de sel et de l'eau (3) dans le compartiment jusqu'à ce qu'il déborde presque. Si possible, utilisez l'entonnoir (4) pour un remplissage plus facile. Replacez le couvercle et fermez-le.

Après tous les 20 à 30 cycles, ajoutez du sel dans votre appareil jusqu'à en faire le plein (environ 1 kg).

Tableau de dureté de l'eau

Niveau de dureté de l'eau	Dureté allemande (dH)	Dureté française (dF)	Dureté britannique (dE)	Indicateur du niveau de dureté
1	0-5	0-9	0-6	L1 s'affiche.
2	6-11	10-20	7-14	L2 s'affiche.
3	12-17	21-30	15-21	L3 s'affiche.
4	18-22	31-40	22-28	L4 s'affiche.
5	23-31	41-55	29-39	L5 s'affiche.
6	32-50	56-90	40-63	L6 s'affiche.

Systeme de l'adoucisseur d'eau

Le lave-vaisselle est équipé d'un adoucisseur d'eau qui réduit la dureté de l'alimentation en eau principale. Pour connaître le niveau de dureté de l'eau du robinet, contactez votre compagnie de distribution d'eau ou utilisez la bandelette d'analyse (si disponible).

Utilisation de détergent

Utilisez uniquement des détergents spécialement conçus pour les lave-vaisselle domestiques. Gardez vos détergents dans un endroit frais et sec, hors de la portée des enfants.

Ajoutez la quantité recommandée de détergent pour le programme sélectionné afin de garantir une meilleure performance.

La quantité de détergent nécessaire varie en fonction du cycle de lavage, de la taille de chargement, et du degré de saleté de la vaisselle.

Ne dépassez pas la quantité de détergent nécessaire dans le compartiment ; auquel cas, des traces blanches ou des taches bleutées peuvent apparaître sur les verres et sur la vaisselle, ce qui peut provoquer la corrosion du verre. L'utilisation continue d'une quantité trop élevée en détergent peut endommager la machine.

L'utilisation de détergent en trop faible quantité peut provoquer un mauvais nettoyage, et des traces blanches apparaissent dans l'eau dure.

Référez-vous aux instructions du fabricant du détergent pour plus d'informations.

Remplissage du détergent

Appuyez sur le loquet pour ouvrir le distributeur et verser le détergent. Fermez le couvercle et appuyez dessus jusqu'à ce qu'il se verrouille en place. Le distributeur doit être rempli immédiatement avant l'exécution d'un nouveau programme. Si la vaisselle est très sale, placez un détergent supplémentaire dans le compartiment pour produit de pré lavage.

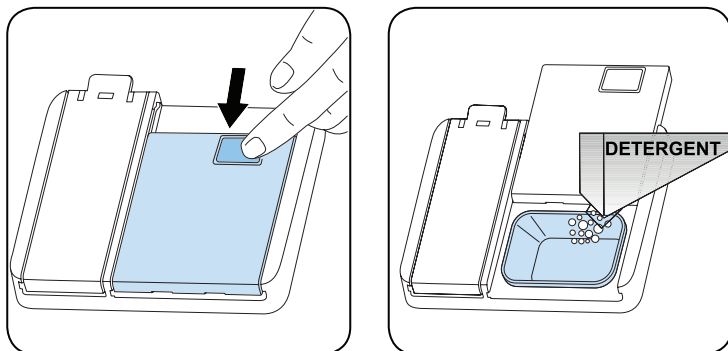

Utilisation de détergents mixtes

L'utilisation de ces produits doit être conforme aux instructions du fabricant. Évitez de mettre du détergent combiné dans le compartiment intérieur ou dans le panier à couverts.

Les détergents combinés contiennent à la fois du détergent, du liquide de rinçage, des substances de remplacement du sel et des composants supplémentaires en fonction du mélange.

Nous vous recommandons d'éviter les détergents combinés pour les programmes courts. Veuillez utiliser des détergents en poudre pour de tels programmes.

Si vous rencontrez un problème lors de l'utilisation des détergents combinés, veuillez contacter le fabricant.

Lorsque vous arrêtez d'utiliser des détergents combinés, assurez-vous que les réglages de la dureté de l'eau et du liquide de rinçage sont au niveau correct.

Utilisation du liquide de rinçage

Le liquide de rinçage permet de sécher la vaisselle sans laisser de traces ni de taches. Le liquide de rinçage est requis pour les ustensiles sans tache et les verres transparents.

Le liquide de rinçage est automatiquement utilisé lors du rinçage à chaud. Si les réglages de quantité du liquide de rinçage sont trop bas, les traces blanches restent sur la vaisselle, et elle n'est ni séchée ni lavée.

Si le dosage du liquide de rinçage est réglé trop haut, on peut voir des couches bleutées sur les verres et la vaisselle.

Remplissage du liquide de rinçage et réglage

Pour remplir le compartiment du produit de rinçage, ouvrir le couvercle du compartiment du produit de rinçage.

Remplir le compartiment de produit de rinçage jusqu'au niveau MAX, puis refermer le couvercle. Veillez à ne pas trop remplir le compartiment du produit de rinçage et essuyez les éclaboussures.

Suivez les étapes ci-après pour modifier le niveau du liquide de rinçage avant de mettre la machine en marche :

- Tournez le bouton à la position « Arrêt ».
- Appuyez sur le bouton « Démarrer/Pause » et maintenez-le enfoncé.
- Tournez une fois le bouton dans le sens antihoraire.
- Appuyez sur le bouton « Démarrer/Pause » et maintenez-le enfoncé jusqu'à ce que les voyants LED clignotent et le symbole « rA » disparaisse.
- La machine affiche le réglage actuel.
- Réglez le niveau en appuyant sur les boutons « + » et « - ».
- Tournez le bouton à la position « Arrêt » pour enregistrer les paramètres.

Le réglage par défaut est « 4 ».

Si la vaisselle ne sèche pas correctement ou si elle comporte des taches, augmentez le niveau. Si les taches bleues se forment sur votre vaisselle, baissez le niveau.

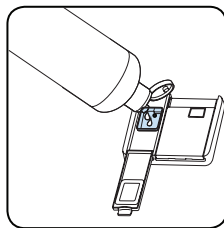
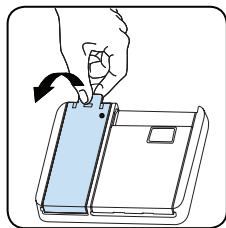

Niveau	Dose de brillant	Indicateur
1	Le liquide de rinçage n'est pas distribué	r1 s'affiche à l'écran.
2	1 dose est distribuée	r2 s'affiche à l'écran.
3	2 doses sont distribuées	r3 s'affiche à l'écran.
4	3 doses sont distribuées	r4 s'affiche à l'écran.
5	4 doses sont distribuées	r5 s'affiche à l'écran.

Chargement de votre lave-vaisselle

Pour obtenir les meilleurs résultats, suivez ces directives de chargement.

Le fait de charger le lave-vaisselle domestique jusqu'à la capacité indiquée par le fabricant contribuera aux économies d'énergie et d'eau.

Le pré-rinçage manuel des articles de vaisselle entraîne une augmentation de la consommation d'eau et d'énergie et n'est pas recommandé. Vous pouvez placer les tasses, les verres, les verres à pied, les petites assiettes, les bols, etc. dans le panier supérieur. N'appuyez pas les verres longs les uns contre les autres, sinon ils ne peuvent pas rester stables et peuvent être endommagés.

Lorsque vous placez des verres et des gobelets à long pied, appuyez-les contre le bord du panier ou le support et non contre d'autres objets.

Placez tous les récipients tels que tasses, verres et casseroles dans le lave-vaisselle avec leur ouverture vers le bas, sinon l'eau peut s'accumuler sur les objets.

S'il y a un panier à couverts dans la machine, il est recommandé d'utiliser le porte-couverts afin d'obtenir le meilleur résultat.

Placez tous les objets de grande taille (casseroles, poêles, couvercles, assiettes, bols, etc.) et très sales dans le casier du bas. Les plats et les couverts ne doivent pas être placés les uns au-dessus des autres.



AVERTISSEMENT : Veillez à ne pas entraver la rotation des bras gicleurs.



AVERTISSEMENT : Assurez-vous qu'après avoir chargé la vaisselle, vous n'empêchez pas d'ouvrir le distributeur de détergent.

Recommandations

Enlevez tout résidu important sur la vaisselle avant de la mettre dans la machine. Démarrez la machine à pleine charge.



Ne surchargez pas les tiroirs et ne placez pas la vaisselle dans le mauvais panier.



AVERTISSEMENT : Pour éviter toute blessure, placez les couteaux à long manche et pointus sur les paniers, avec leurs pointes tournées vers le bas ou placées horizontalement.

Panier supérieur

Support réglable en hauteur

Ces supports sont conçus pour améliorer la capacité du panier supérieur. Vous pouvez mettre vos verres et tasses dans les supports. Vous pouvez ajuster la hauteur de ces supports. Grâce à cette fonction, vous pouvez mettre différentes tailles de verres sous ces supports.

Grâce aux plastiques réglables en hauteur montés sur le panier, vous pouvez utiliser vos supports dans 2 hauteurs différentes. De plus, vous pouvez mettre de longues fourchettes, couteaux, et cuillères sur ces supports de manière latérale de sorte qu'ils ne bloquent pas le tour de l'hélice.

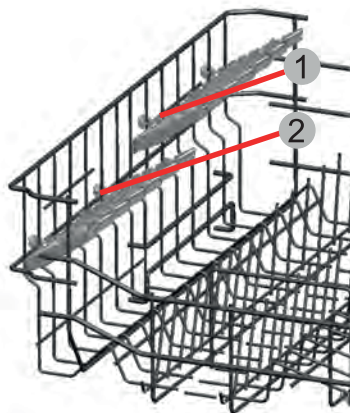

Autres chargements des paniers

Panier inférieur

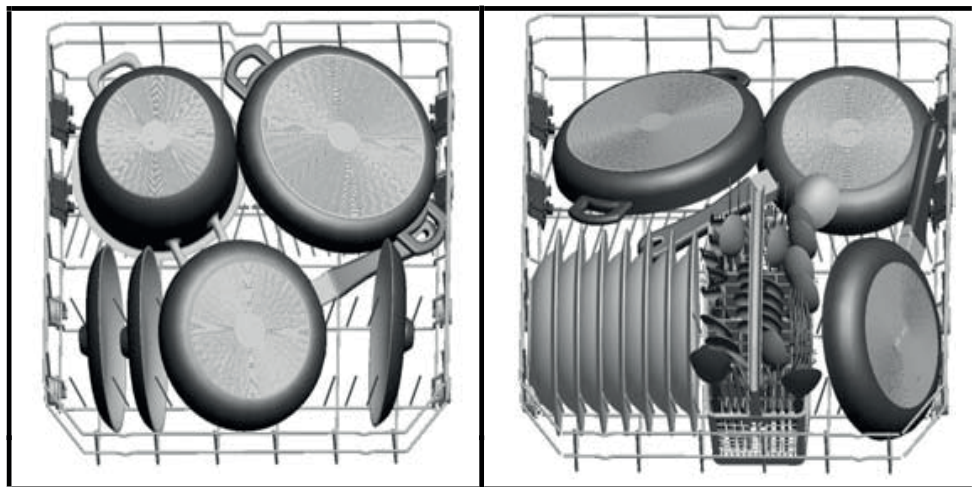

Chargement incorrect

Un chargement incorrect peut entraîner de mauvaises performances de lavage et de séchage. Veuillez suivre les recommandations du fabricant pour obtenir un bon résultat.

Panier supérieur

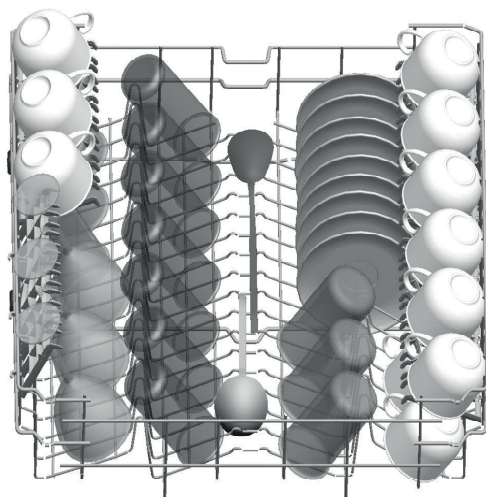

Mauvais chargement

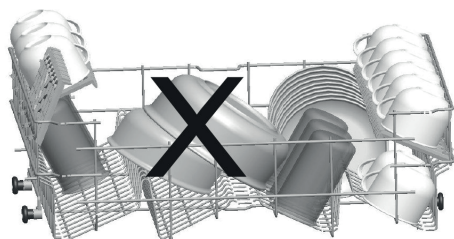
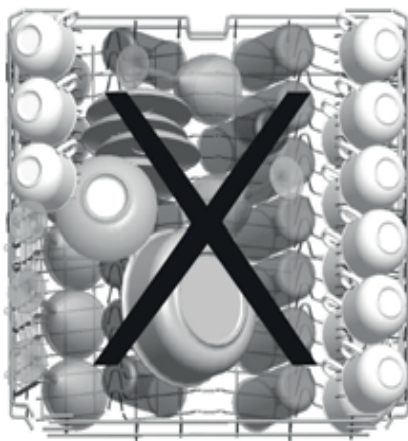
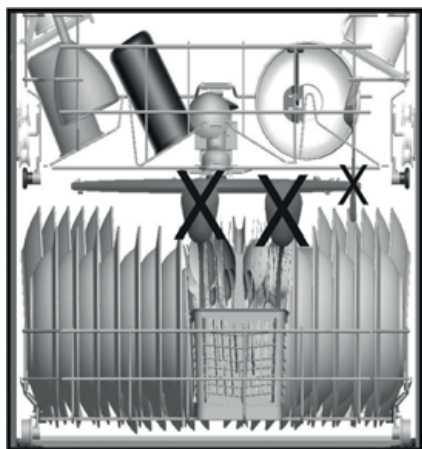

Spécificités du programme

N° du programme	1	Référence 2	3	4
N° du programme	Lavage rapide 30 min.	Mode Éco. (économique)	Super 50 min.	Intensif
Températures	40 °C	50 °C	65 °C	65 °C
Type de résidu alimentaire	Café, lait, thé, viandes froides, les légumes (qui ne sont pas restés longtemps)	Café, lait, thé, viandes froides, les légumes (qui ne sont pas restés longtemps)	Soupes, sauces, pâtisseries, œufs, pilaf, pommes de terre, farcies, et frites	Soupes, sauces, pâtisseries, œufs, pilaf, pommes de terre, farcies, et frites
Degré de saleté	Bas	Moyen	Moyen	Élevé
Quantité de détergent B : 25 cm ³ /15 cm ³ A : 5 cm ³	B	A + B	A + B	A + B
	Lavage à 40 °C	Prélavage	Lavage à 65 °C	Lavage à 45 °C
	Rinçage à froid	Lavage à 50 °C	Rinçage intermédiaire	Lavage à 65 °C
	Rinçage à chaud	Rinçage à chaud	Rinçage à chaud	Rinçage à froid
	Fin	Séchage	Fin	Rinçage intermédiaire
		Fin		Rinçage à chaud
				Fin
Durée du programme (min)	30	221	50	117
Consommation d'énergie (kW/h)	0,90	0,90	1,35	1,61
Consommation d'eau (litres)	12,4	9,0	12,7	17,2

AVERTISSEMENT : Les programmes courts ne comportent pas l'étape de séchage.

Les valeurs indiquées ci-dessus ont été obtenues dans des conditions de laboratoire conformément aux normes en vigueur. Ces valeurs peuvent varier en fonction de l'utilisation du produit et de l'environnement (tension de secteur, pression de l'eau, température d'eau d'entrée et température ambiante).

Sélection du programme et utilisation de la machine

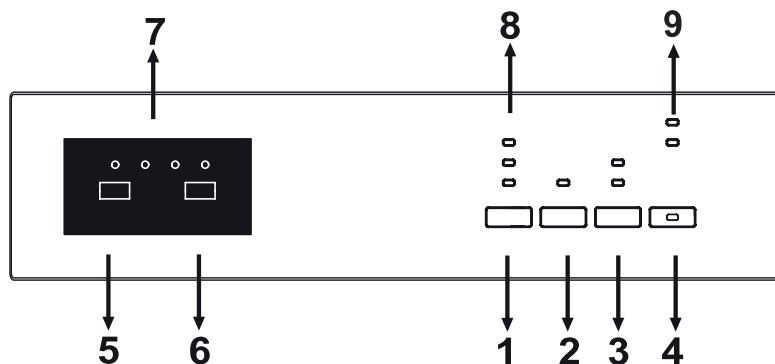

Vous pouvez appuyer sur le bouton Marche/Arrêt (4) pour mettre la machine en marche. Les voyants Marche/Arrêt restent allumés tant que la machine est en marche. Appuyez sur le bouton de programmes (5) pour régler le programme approprié.

Appuyez sur le bouton Démarrer/Pause (6) pour mettre la machine en marche. Dès que le programme sélectionné est lancé, le voyant de lavage s'allume et la durée du programme s'affiche. Si vous ouvrez la porte de la machine alors que le programme est en cours, le numéro et la durée du programme alternent sur l'écran.

Vous pouvez suivre le déroulement du programme à travers les voyants de lavage, de rinçage, et de fin (7) sur le panneau de commande. Lorsque le voyant de séchage s'allume, la machine reste silencieuse pendant 40 à 50 minutes.

REMARQUE : Si vous appuyez une fois sur le bouton d'options, (3) l'option demi-charge s'active. Cette option permet de réduire la durée des programmes sélectionnés afin de baisser la consommation d'eau et d'énergie. Si vous utilisez des détergents combinés contenant du sel, des produits de rinçage et d'autres composants, appuyez sur le bouton d'options une seconde fois et activez la fonction Tablette.

Vous pouvez utiliser le bouton Extra (1) pour ajouter les fonctions suivantes au programme de lavage compatible.

Lorsque la fonction hygiène (8) est activée, vous pouvez laver de manière plus hygiénique en changeant la température et la durée de lavage du programme en cours.

Vous pouvez sélectionner la fonction de rinçage supplémentaire (8) , le voyant de rinçage supplémentaire s'allume et les étapes de lavage et de rinçage s'ajoutent au programme sélectionné, ce qui confère à votre vaisselle plus d'éclat et de propreté.

Si vous sélectionnez la fonction de séchage supplémentaire (8), le voyant de séchage supplémentaire s'allume et la durée de séchage du programme sélectionné se prolonge, ce qui contribue à sécher davantage votre vaisselle. En outre, les fonctions hygiène et de séchage ne peuvent pas être sélectionnées simultanément, étant donné qu'elles sont incompatibles.

Utilisation de votre machine

Si vous avez ajouté une fonction supplémentaire dans le dernier programme de lavage utilisé, celle-ci sera active dans le prochain programme de lavage.

Si vous souhaitez supprimer cette fonction dans le nouveau programme sélectionné, appuyez sur le bouton de la fonction correspondante et maintenez-le enfoncé jusqu'à ce que ses voyants s'éteignent, ou appuyez sur le bouton Marche/Arrêt (4) pour éteindre la machine. Si vous souhaitez utiliser une fonction supplémentaire pour le nouveau programme sélectionné, sélectionnez-la.

REMARQUE : Si vous éteignez la machine après avoir sélectionné le délai d'attente et lancé le programme, le délai d'attente est annulé.

REMARQUE : Vous pouvez appuyer sur le bouton temporisation (2) avant le démarrage du programme pour différer le démarrage du programme de 1 à 19 heures.

Si vous souhaitez modifier le délai d'attente, appuyez d'abord sur le bouton Démarrer/Pause, puis appuyez sur le bouton temporisation pour sélectionner le nouveau temps d'attente. Appuyez sur le bouton « Démarrer/Pause » pour activer le nouveau délai d'attente.

Pour annuler la temporisation, appuyez sur le bouton de temporisation jusqu'à ce que le délai d'attente passe à 0 h.

REMARQUE : L'indicateur de remplissage de sel (9) s'allume s'il y a manque/insuffisance de sel. Dans ce cas, veuillez remplir le réservoir de sel.

REMARQUE : L'indicateur de remplissage de produit de rinçage (9) s'allume s'il y a manque/insuffisance de produit de rinçage. Dans ce cas, veuillez remplir le réservoir du produit de rinçage.

Changement de programme

Si vous souhaitez changer un programme de lavage pendant qu'un autre est en cours,

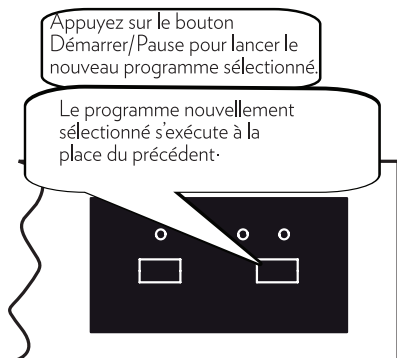
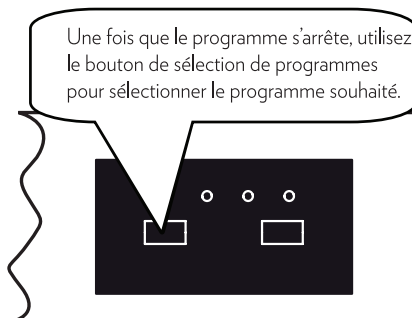
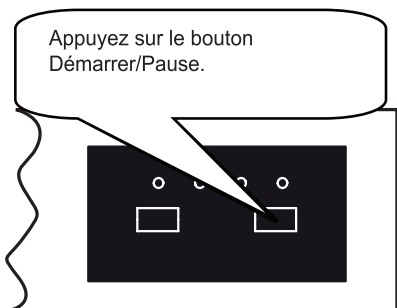

Suppression du programme

Si vous souhaitez supprimer un programme au cours d'un cycle de lavage.

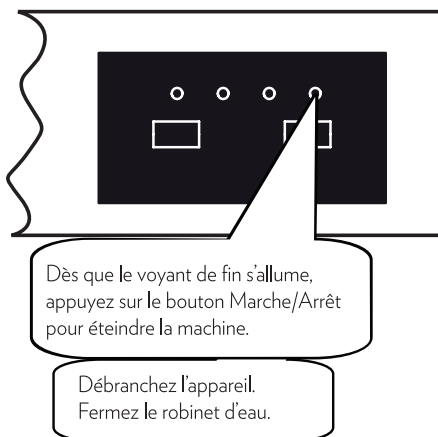
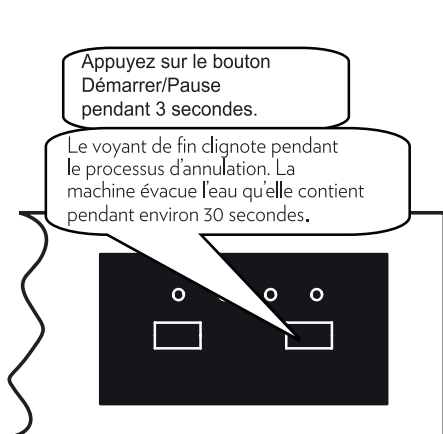

REMARQUE : Évitez d'ouvrir la porte avant la fin du programme.

REMARQUE : À la fin du programme de lavage, vous pouvez laisser la porte de la machine entrouverte pour accélérer le processus de séchage.

REMARQUE : Si vous ouvrez la porte de la machine ou si l'alimentation est coupée au cours du cycle de lavage, le programme reprend à la fermeture de la porte ou au retour de l'alimentation.

Nettoyage et entretien

Il est important de nettoyer votre lavevaisselle pour assurer la durée de vie de la machine

Assurez-vous que les réglages d'adoucissement de l'eau (si disponibles) soient correctement faits et que la quantité de détergent soit optimale pour prévenir l'accumulation du calcaire. Remplissez à nouveau le compartiment à sel lorsque le voyant du capteur de sel est allumé.

De l'huile et du calcaire pourraient se former dans le lave-vaisselle au fil du temps. Si tel est le cas :

- Remplissez le compartiment à détergent, mais ne chargez pas de vaisselle. Sélectionnez un programme qui fonctionne à haute température, puis faites tourner le lave-vaisselle à vide. Si votre lave-vaisselle n'est toujours pas suffisamment propre, utilisez un produit de nettoyage à lave-vaisselle.
- Pour prolonger la durée de vie de votre lave-vaisselle, nettoyez régulièrement tous les mois votre machine.
- Nettoyez régulièrement les joints de la porte avec un chiffon humide pour enlever les résidus accumulés ou les corps étrangers.

Filtres

Nettoyez les filtres et les bras pulvérisateurs au moins une fois par semaine. Lorsque des déchets alimentaires restent sur les filtres épais et fins, il convient de retirer ces filtres et de les nettoyer soigneusement sous le robinet d'eau.

a) Micro Filtre b) Gros filtre c) Filtre métal-

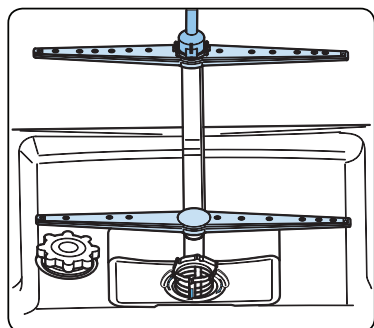
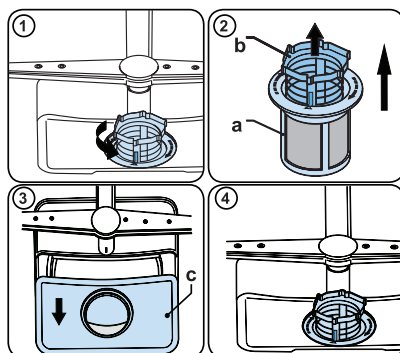

Pour enlever et nettoyer la combinaison du filtre, tournez cette dernière dans le sens inverse des aiguilles d'une montre et retirez-la en la soulevant (1). Retirez le gros filtre du micro filtre (2). Tirez le filtre métallique, puis retirez-le (3). Rincez le filtre en utilisant beaucoup d'eau jusqu'à ce qu'il n'y ait plus de résidus. Remettez les filtres ensemble. Remplacez l'insert du filtre, et faites-le pivoter dans le sens des aiguilles d'une montre (4).

- N'utilisez jamais le lave-vaisselle sans filtre.
- Une mauvaise disposition du filtre réduit l'efficacité de lavage.
- Pour assurer le bon fonctionnement de votre machine, il faut nettoyer régulièrement les filtres.

Bras pulvérisateurs

Assurez-vous que les trous du pulvérisateur ne soient pas obstrués et qu'aucun déchet alimentaire ou corps étranger ne soit coincé au niveau des bras pulvérisateurs. En cas d'obstruction de ces trous, retirez les bras pulvérisateurs et nettoyez-les avec de l'eau. Pour enlever les bras pulvérisateurs supérieurs, défaire l'écrou en le gardant en place par son pivotement dans le sens des aiguilles d'une montre et en le tirant vers le bas. Veillez à ce que l'écrou soit parfaitement serré lors du remontage du bras pulvérisateur supérieur.

Pompe de vidange

De gros résidus alimentaires ou des objets étrangers qui n'ont pas été capturés par les filtres peuvent bloquer la pompe à eaux usées. L'eau de rinçage stagnera alors audessus du filtre.

Avertissement : risques de coupures !

Lors du nettoyage de la pompe à eau des déchets, faites en sorte de ne pas vous blesser avec des morceaux de verre ou avec des objets tranchants.

Dans ce cas précis :

1. Débranchez toujours en premier l'appareil de la source d'alimentation.
2. Enlevez les paniers.
3. Retirez les filtres.
4. Écopez l'eau, si besoin, à l'aide d'une éponge.
5. Contrôlez la surface, puis retirez les corps étrangers.
6. Installez les filtres
7. Réintroduisez les paniers.

QUE FAIRE EN CAS DE PANNE

CODE D'ERREUR	DESCRIPTION DE L'ERREUR	COMMANDE
F5	Alimentation en eau inadéquate	<ul style="list-style-type: none">Assurez-vous que le robinet d'entrée d'eau est entièrement ouvert et qu'il n'y a aucune coupure d'eau.Fermez le robinet d'entrée d'eau, séparez le tuyau d'entrée d'eau du robinet et nettoyez le filtre à l'extrémité de branchement du tuyau.Redémarrez votre machine, contactez le service d'entretien si l'erreur se reproduit.
F3	Erreur d'entrée d'eau ininterrompue	<ul style="list-style-type: none">Fermez le robinet.Contactez le service d'entretien.
F2	Impossible d'évacuer l'eau résiduelle contenue dans la machine.	<ul style="list-style-type: none">Le tuyau d'évacuation d'eau est obstrué.Les filtres de votre machine pourraient être bouchés.Eteignez, puis rallumez votre machine et activez la commande d'annulation du programme.Si l'erreur persiste, contactez le service d'entretien.
F8	Erreur de chauffage	Contactez le service d'entretien.
F1	L'alarme est active contre le flux d'eau	<ul style="list-style-type: none">Eteignez votre machine et fermez le robinet.Contactez le service d'entretien.
FE	Carte électronique défectueuse	Contactez le service d'entretien
F7	Erreur de surchauffe (la température de la machine est trop élevée)	Contactez le service d'entretien.
F9	Erreur concernant la position du diviseur	Contactez le service d'entretien.
F6	Capteur de chauffage défectueux	Contactez le service d'entretien.

Alerte automatique de pannes et conduite à tenir

Les procédures d'installation et de réparations doivent toujours être effectuées par un professionnel agréé du service entretien, afin d'éviter d'éventuels risques.

Le constructeur décline toute responsabilité pour tous dommages résultant de procédures effectuées par des personnes non agréées. Les réparations doivent être effectuées uniquement par des techniciens. Lorsqu'un composant doit être changé, assurez-vous que les pièces détachées d'origine soient utilisées. De mauvaises réparations ou la non-utilisation de pièces détachées d'origine peuvent provoquer de considérables dégâts et l'utilisateur s'expose à un risque considérable. Les informations pour contacter le service client se trouvent au dos de ce document.

D'après l'ordre d'écoconception correspondant, les pièces détachées d'origine et relative au fonctionnement peuvent être obtenues pendant au moins dix ans à compter de la date de commercialisation de votre appareil dans l'Espace économique européen.

Le programme ne démarre pas

- Vérifiez que la prise de courant est branchée.
- Vérifiez les fusibles de votre installation.
- Vérifiez que le robinet d'arrivée d'eau est ouvert.
- Vérifiez que vous avez fermé la porte du lave vaisselle.
- Vérifiez que vous avez éteint le lave vaisselle en appuyant sur la touche Marche/Arrêt.
- Vérifiez que les filtres d'arrivée d'eau et les filtres du lave vaisselle ne sont pas bouchés.

Il reste des résidus de détergent dans le compartiment à détergent :

Vous avez introduit le détergent alors que le compartiment était humide. Bien vérifier que le compartiment est sec avant de mettre la lessive.

Il reste de l'eau à l'intérieur du lave vaisselle à la fin du programme

- Le tuyau de vidange est bouché ou plié.

- Les filtres intérieurs sont bouchés.
- Le programme n'est pas encore terminé.

Le lave vaisselle s'arrête pendant une opération de lavage

- Panne de courant.
- Coupure d'arrivée d'eau.
- Programme en mode suspendu.

Des bruits de vaisselle remuée et des coups se font entendre pendant une opération de lavage

- La vaisselle n'est pas installée correctement.
- Le bras de lavage heurte la vaisselle.

Il reste des résidus d'aliments sur la vaisselle

- La vaisselle est mal installée dans le lave vaisselle ; l'eau aspergée par les bras de lavage n'atteint pas les endroits mal lavés.
- Le panier est trop chargé.
- La vaisselle se touche.
- Quantité de détergent insuffisante.
- Programme sélectionné inadapté, température pas assez haute.
- Bras de lavage bouché par des résidus d'aliments.
- Filtres intérieurs bouchés.
- Filtres mal positionnés.
- Pompe de vidange bouchée.

Présence de taches blanches sur la vaisselle

- Quantité de détergent insuffisante.

- Réglage du doseur de produit de rinçage trop faible.
- Absence de sel régénérant malgré le fort degré de dureté de l'eau.
- Réglage de l'adoucisseur trop faible.
- Couvercle du compartiment à sel mal fermé.

La vaisselle ne sèche pas

- Programme sans séchage sélectionné.
- Réglage du doseur de produit de rinçage trop faible.
- Vaisselle retirée trop rapidement du lave vaisselle.

Présence de taches de rouille sur la vaisselle

- Vaisselle en acier inoxydable de mauvaise qualité.
- Teneur en sel de l'eau de lavage élevée.
- Couvercle du compartiment à sel mal fermé.
- Trop de sel introduit dans le lave vaisselle au moment du remplissage. Du sel a débordé dans la cuve.
- Mise à la terre défectueuse.

La porte ne se ferme pas ou ne s'ouvre pas correctement

- Vérifiez que le poids de la contre-porte est correct. (voir sur le schéma d'assemblage).
- Vérifiez la tension du ressort de la porte est correcte (voir sur le schéma d'assemblage).

Appelez le service après vente si le problème persiste après les contrôles ou en cas de tout dysfonctionnement non décrit ci-dessus.

Informations pratiques et utiles

1. Chaque fois que vous n'utilisez pas votre machine :

- Débranchez la machine et coupez l'eau.
- Laissez la porte légèrement entrouverte pour empêcher la formation d'odeurs désagréables.
- Maintenez l'intérieur de la machine propre.

2. Elimination des traces d'eau sur la vaisselle :

- Lavez la vaisselle avec le programme intensif.
- Retirez tous les récipients métalliques de la machine.
- Ne mettez pas trop de détergent.

3. Si vous positionnez correctement votre vaisselle dans la machine, vous l'utiliserez au mieux en termes de consommation d'énergie et de performance de lavage et de séchage.

4. Retirez les gros résidus avant d'installer la vaisselle sale dans la machine.

5. Faites fonctionner la machine une fois qu'elle est entièrement pleine.

6. N'utilisez le programme de Prélavage que si nécessaire.

7. Consultez les informations sur les programmes et le tableau des valeurs de consommation moyennes quand vous choisissez un programme.

8. La machine pouvant atteindre des températures élevées, il est déconseillé de l'installer à côté d'un réfrigérateur.

9. Si l'appareil se trouve dans un endroit où le risque de gel existe, vous devez complètement vider l'eau restée dans la machine. Fermez le robinet d'arrivée d'eau, débranchez le tuyau d'arrivée d'eau et mettez les 2 tuyaux par terre (arrivée d'eau et vidange) afin d'évacuer le maximum d'eau. Ensuite, enlever le filtre intérieur, et éliminer l'eau restant d'eau à l'aide d'une éponge.

Fiche produit

Capacité du lave-vaisselle (nombre de couverts)	12
Classe d'efficacité énergétique	A++
Consommation d'énergie annuelle en kWh (cEA) (cycle 280) *	258
Consommation d'énergie (Et) (kWh par cycle)	0,90
Consommation d'électricité en mode Arrêt (W) (Po)	0,50
Consommation d'électricité en mode Laissez sur Marche (W) (Po)	1,00
Consommation d'eau annuelle en litres (cEA) (cycle 280)**	2520
Classe d'efficacité de séchage ***	A
Nom du programme standard****	Eco
Durée du programme pour le cycle standard (min)	221
Emission acoustique dans l'air dB(A)	57
Non-encastré/Encastré	Non-encastré

* Consommation d'énergie d 258 kWh par an, sur la base de 280 cycles de lavage standard, en utilisant un remplissage d'eau froide et la consommation en mode faible.

La consommation énergétique réelle dépend des conditions d'utilisation de l'appareil.

** Consommation d'eau de 2520 litres par an sur la base de 280 cycles de lavage standard.

La consommation réelle d'eau dépend des conditions d'utilisation de l'appareil.

*** Classe d'efficacité de séchage A sur une échelle graduée de G (moins efficace) à A (plus efficace).

*** Le programme Eco est le programme standard. Il est le cycle de nettoyage standard auquel se rapportent les informations figurant sur l'étiquette et la fiche. Ce programme convient au nettoyage de la vaisselle normalement sale et c'est le programme le plus efficace en termes de consommation combinée d'énergie et d'eau.

خصائص المنتج

12	سعة غسالة الأواني
++A	فئة فعالية الطاقة
258	الاستهلاك السنوي للطاقة بالكيلواط
0.90	استهلاك الطاقة (كيلو واط لكل دورة)
0.50	استهلاك الطاقة في وضع إيقاف بالواط
1.00	استهلاك الطاقة في وضع تشغيل بالواط
2520	استهلاك السنوي للماء باللتر لكل سنة (280 دورة)
A	فئة فعالية التجفيف A
ECO	اسم البرنامج القياسي Eco
221	زمن البرنامج للدورة القياسية الدقائق
57	الانبعاثات الصوتية في الهواء
نعم	مدمج

استهلاك الطاقة هو 258 كيلو واط كل عام , بناء على 280 دورة تنظيف قياسية باستخدام الماء البارد والاستهلاك وفق أوضاع الطاقة المنخفضة , يعتمد الاستهلاك الفعلي للطاقة على طريق استخدام الجهاز.

***استهلاك الماء هو 2520 لتر كل عام بناء على 280 دورة تنظيف قياسية. يعتمد الاستهلاك الفعلي للماء على طريقة استخدام الجهاز
 ***فئة فعالية التجفيف هي " أ " على مقياس من "G" (الأقل فعالية) الى "A" (الأشد فعالية).
 *** برنامج «ECO» هو البرنامج القياسي.

البرنامج القياسي يتوافق مع الدورة القياسية للغسيل التي تتعلق بالمعلومات المذكورة على العلامة والورقة.

و هذا البرنامج مناسب لتنظيف أدوات المائدة المتسخة بشكل طبيعي و هو البرنامج الأكثر فعالية من حيث استهلاك الطاقة والماء.

• ازيل جميع الأواني المعدنية من الجهاز.

• لا تضع كمية كبيرة من المنظف.

3. إذا وضعت أطباقك بشكل صحيح في الجهاز، ستستخدمها بشكل أفضل من حيث استهلاك الطاقة وأداء الغسيل والتجفيف.

4. قم بإزالة البقايا الكبيرة قبل وضع الأطباق القذرة في الجهاز.

5. قم بتشغيل الجهاز عندما تكون ممتلئة تمامًا.

6. استخدم برنامج الغسيل السابق فقط إذا كان ذلك ضروريًا.

7. استشر معلومات البرامج وجدول متوسط قيم الاستهلاك عند اختيار برنامج.

8. نظرًا لأن الجهاز يمكن أن يصل إلى درجات حرارة عالية، فمن المستحسن عدم تشييته بالقرب من الثلاجة.

9. إذا كان الجهاز في مكان يوجد فيه خطر التجمد، يجب عليك أن تفرغ المياه المتبقية في الجهاز بالكامل. أغلق صمام المياه الواردة، قم بفصل خرطوم المياه الواردة ووضع الخرطومين (الوارد والصرف) على الأرض لتصريف أقصى قدر من المياه. بعد ذلك، قم بإزالة الفلتر الداخلي وتخلص من الماء المتبقي باستخدام إسفنجة.

- تركيز ملح الماء الخاص بعملية الغسيل مرتفع.
- غطاء حجرة الملح مغلق بشكل غير صحيح.
- إضافة كمية زائدة من الملح في غسالة الأطباق أثناء الملاء، مما أدى إلى تجاوز الملح في الحوض.
- تأريض غير فعال.

لا يتم إغلاق الباب بشكل صحيح أو لا يتم فتحه بشكل صحيح

- تحقق من أن وزن الباب المضاد (counter-door) صحيح. (يرجى الرجوع إلى الرسم التوضيحي للتجميع).

- تحقق من أن الجهد الناتج في الباب صحيح (يرجى الرجوع إلى الرسم التوضيحي للتجميع).

اتصل بخدمة ما بعد البيع إذا استمرت المشكلة بعد التحقق أو في حالة وجود أي خلل غير وارد فيما ذكر أعلاه.

معلومات عملية ومفيدة

1. في كل مرة لا تستخدم فيها الجهاز:

- قم بفصل الجهاز وقطع الماء.
- اترك الباب مفتوحًا قليلاً لمنع تكوّن الروائح الكريهة.
- حافظ على نظافة داخل الجهاز.

2. إزالة آثار الماء على الأطباق:

- اغسل الأطباق ببرنامج الغسيل المكثف.

• البرنامج المحدد غير مناسب، ودرجة الحرارة غير كافية.

• ذراع الغسيل مسدود ببقايا الطعام.

• الفلاتر الداخلية مسدودة.

• الفلاتر غير موضوعة بشكل صحيح.

• مضخة التصريف المسدودة.

وجود بقع بيضاء على الأطباق

• كمية المنظف غير كافية.

• ضبط معدل صرف منظف الشطف منخفض للغاية.

• عدم وجود ملح التجديد على الرغم من شدة صلابة الماء.

• ضبط جهاز تنعيم الماء منخفض للغاية.

• إغلاق غطاء حجرة الملح بشكل غير صحيح.

عدم جفاف الأطباق

• تم تحديد برنامج بدون تجفيف.

• ضبط معدل صرف منظف الشطف منخفض للغاية.

• سحب الأطباق بسرعة كبيرة من غسالة الأطباق.

وجود بقع من الصدأ على الأطباق

• أطباق من الفولاذ المقاوم للصدأ ذات جودة منخفضة.

بقايا من المياه داخل غسالة الأطباق في نهاية البرنامج

• خرطوم الصرف مسدود أو مطوي.

• الفلاتر الداخلية مسدودة.

• لم ينتهِ البرنامج بعد.

توقف غسالة الأواني خلال عملية الغسيل

• انقطاع التيار الكهربائي.

• انقطاع تدفق المياه.

• البرنامج في وضع الإيقاف المؤقت.

سماع أصوات من الأطباق تتحرك أو تهتز خلال عملية الغسيل

• لم يتم تثبيت الأطباق بشكل صحيح.

• يصطدم ذراع الغسيل بالأطباق.

تبقى بقايا طعام على الأطباق

• الأطباق غير مثبتة بشكل صحيح في غسالة الصحون؛ المياه المرشوشة بواسطة ذراع الغسيل لا تصل إلى المناطق غير المنظفة بشكل جيد.

• السلة محملة بشكل زائد.

• تلامس الأطباق.

• كمية المنظف غير كافية.

تنبيهات الأعطال وكيفية التعامل معها

يجب أن تتم جميع إجراءات التركيب والإصلاح دائماً من قبل فني صيانة معتمد لتجنب أي مخاطر محتملة. يخلي الصانع مسؤوليته عن أي أضرار ناتجة عن الإجراءات التي يقوم بها أشخاص غير معتمدين. يجب أن تتم عمليات الإصلاح فقط من قبل فنيين. عندما يجب استبدال جزء، تأكد من استخدام قطع الغيار الأصلية. يمكن أن تتسبب الإصلاحات السيئة أو عدم استخدام قطع الغيار الأصلية في تسبب أضرار كبيرة ويعرض المستخدم لمخاطر كبيرة. توجد معلومات الاتصال بخدمة العملاء في الخلفية من هذه الوثيقة.

وفقاً لتصميم البيئة المعتمد عليها، يمكن الحصول على قطع الغيار الأصلية ذات الصلة بالتشغيل لمدة على الأقل عشر سنوات ابتداءً من تاريخ تسويق جهازك في المنطقة الاقتصادية الأوروبية.

في حالة عدم بدء اشتغال البرنامج

- تحقق من أن القابس موصول.
- تحقق من الصمامات الكهربائية في منزلك.
- تحقق من أن صمام المياه مفتوح.
- تأكد من إغلاق باب غسالة الأطباق.
- تحقق من أنك أطفأت غسالة الأطباق عن طريق الضغط على زر التشغيل/الإيقاف.
- تحقق من أن فلاتر مدخل المياه وفلاتر غسالة الأطباق غير مسدودة.

بقايا من المنظف في حجرة المنظف

قد أضفت المنظف عندما كانت حجرة المنظف رطبة. تأكد من أن حجرة المنظف جافة تماماً قبل وضع المنظف.

في حالة حدوث عطل أو خلل في الجهاز

كود الخلل	وصف الخلل	الحل
F5	إمدادات المياه غير كافية.	<ul style="list-style-type: none"> • تأكد من أن صنوبر مدخل المياه مفتوح بشكل كامل وأنه لا يوجد أي انقطاع في توريد المياه. • أغلق صنوبر مدخل المياه، وافصل خرطوم مدخل المياه عن الصنوبر وقم بتنظيف الفلتر في نهاية توصيل الخرطوم. • أعد تشغيل الجهاز الخاص بك، واتصل بخدمة الصيانة إذا كانت المشكلة تتكرر.
F3	خلل في إمداد المياه دون انقطاع.	<ul style="list-style-type: none"> • أغلق الصنوبر. • اتصل بخدمة الصيانة.
F2	تعدّر تصريف المياه الباقية في الجهاز.	<ul style="list-style-type: none"> • قد يكون خرطوم تصريف المياه مسدودًا. • قد تكون فلاتر الجهاز مسدودة. • قم بإيقاف تشغيل ثم إعادة تشغيل الجهاز وتفعيل أمر إلغاء البرنامج. • إذا استمرت المشكلة، اتصل بخدمة الصيانة.
F8	خلل في التدفئة.	<ul style="list-style-type: none"> • يرجى الاتصال بخدمة الصيانة.
F1	تنبيه نشط بخصوص تدفق المياه	<ul style="list-style-type: none"> • أوقف الجهاز وأغلق الصنوبر. • اتصل بخدمة الصيانة.
FE	لوحة إلكترونية معيبة.	<ul style="list-style-type: none"> • يرجى الاتصال بخدمة الصيانة.
F7	خلل نتيجة ارتفاع درجة الحرارة (درجة حرارة الآلة مرتفعة للغاية)	<ul style="list-style-type: none"> • يرجى الاتصال بخدمة الصيانة.
F9	خلل في موضع القسمة	<ul style="list-style-type: none"> • يرجى الاتصال بخدمة الصيانة.
F6	مستشعر تدفئة خاطئ	<ul style="list-style-type: none"> • يرجى الاتصال بخدمة الصيانة.

إزالة ذراعات الرش العلوية، أفك البرغي بالحفاظ على وضعه بتدويره في اتجاه عقارب الساعة وسحبه نحو الأسفل. تأكد من أن البرغي محكم الإحكام عند إعادة تركيب ذراع الرش العلوي.

مضخة الصرف

قد تتسبب بقايا كبيرة من الطعام أو أجسام غريبة لم يتم التقاطها بواسطة الفلاتر في انسداد مضخة مياه الصرف. في هذه الحالة، ستجمع مياه الشطف فوق الفلتر.

تحذير: خطر الإصابة بالجروح!

عند تنظيف مضخة مياه الصرف من الأفضل تجنب إيذاء نفسك بأجزاء من الزجاج أو أجسام حادة.

1. أولاً قم بفصل الجهاز دائماً من مصدر الطاقة.
2. ازل السلال.
3. ازل الفلاتر.
4. قم بتجفيف المياه في حالة الحاجة إلى ذلك باستخدام إسفنجة.
5. قم بفحص المساحة ومن ثم أزل الأجسام الغريبة.
6. أعد تركيب الفلاتر.
7. أعد وضع السلال.

- لتمديد عمر غسالة الأواني الخاصة بك، قم بتنظيف الجهاز بانتظام كل شهر.
- نظف بانتظام مفصلات الباب بواسطة قطعة قماش مبللة لإزالة التراكبات والشوائب.

الفلاتر

قم بتنظيف الفلاتر ودراعات الرش على الأقل مرة في الأسبوع. عندما تتراكم بقايا الطعام على الفلاتر السمكية والرفيعة، يجب إزالة هذه الفلاتر وتنظيفها بعناية تحت الحنفية.

(أ) فلتر دقيق، (ب) فلتر كبير، (ج) فلتر معدني

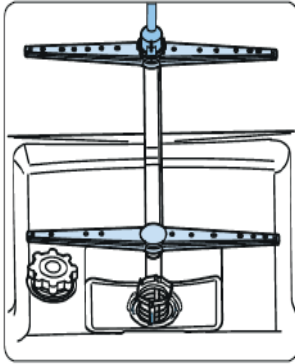
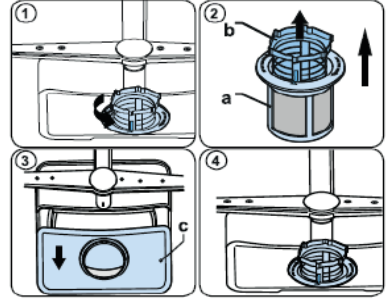

لإزالة وتنظيف مجموعة الفلاتر، قم بدورانها في اتجاه عكس اتجاه عقارب الساعة واسحبها لأعلى (1). افصل الفلتر الكبير عن الفلتر الدقيق (2). اسحب الفلتر المعدني ثم قم بإزالته (3). اشطف الفلتر بكمية كبيرة من الماء حتى لا تتبقى بقايا. أعد تركيب الفلاتر معاً وضع الفلتر الدقيق مكانه وقم بدورانه في اتجاه عقارب الساعة (4).

• لا تستخدم الغسالة الأواني بدون فلتر أبداً.

• يقلل توجيه الفلتر بشكل غير صحيح من كفاءة الغسيل.

• لضمان عمل جهازك بشكل صحيح، يجب تنظيف الفلاتر بانتظام.

دراعات الرش

تأكد من أن فتحات الرش ليست مسدودة وأنه لا يوجد أي بقايا طعام أو جسيمات غريبة محتجزة في ذراعات الرش. في حالة انسداد هذه الفتحات، قم بإزالة دراعات الرش ونظفها باستخدام الماء.

حذف البرنامج:

إذا كنت ترغب في حذف برنامج أثناء دورة الغسيل.

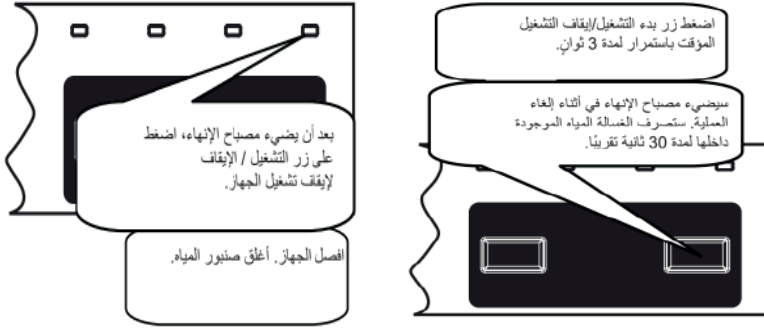

ملاحظة: يجب تجنب فتح الباب قبل انتهاء البرنامج.

ملاحظة: عند انتهاء برنامج الغسيل، يمكنك ترك باب الجهاز مفتوحًا قليلاً لتسريع عملية التجفيف.

ملاحظة: إذا فتحت باب الجهاز أو تم فصل التيار الكهربائي خلال دورة الغسيل، يستأنف البرنامج عند إغلاق الباب أو عند عودة التيار الكهربائي.

التنظيف والصيانة

من الأهمية تنظيف غسالة الأواني الخاصة بك لضمان عمر طويل للجهاز. تأكد من أن إعدادات تليين المياه (إذا كانت متاحة) مُضبطه بشكل صحيح وأن كمية المنظف مثلى لتجنب تراكم الجير. قم بإعادة ملء حجرة الملح عندما يتوهج مؤشر الاستشعار للملح.

قد تتكون الزيوت والجير مع مرور الوقت في غسالة الصحون. إذا كانت هذه الحالة:

- قم بملء حجرة المنظف، ولكن لا تضع فيها أطباقاً. اختر برنامج يعمل عند درجة حرارة عالية، ثم قم بتشغيل غسالة الأواني دون أطباق. إذا لم تظل غسالة الأواني نظيفة بشكل كاف، استخدم منتج تنظيف خاص بغسالة الصحون.

على زر التشغيل/الإيقاف (4) لإيقاف تشغيل الجهاز. إذا كنت ترغب في استخدام وظيفة إضافية للبرنامج الجديد المحدد، فقم بتحديد ما.

ملاحظة: إذا أطفأت الجهاز بعد اختيار فترة الانتظار وبدء التشغيل، يتم إلغاء فترة الانتظار.

ملاحظة: يمكنك الضغط على زر التوقيت (2) قبل بدء البرنامج لتأجيل بداية البرنامج من 1 إلى 19 ساعة. إذا كنت ترغب في تعديل فترة الانتظار، اضغط أولاً على زر البدء/الإيقاف، ثم اضغط على زر التوقيت لتحديد فترة انتظار جديدة. اضغط على زر "بدء/إيقاف" لتفعيل فترة الانتظار الجديدة. لإلغاء التوقيت، اضغط على زر التوقيت حتى تصل فترة الانتظار إلى 0 ساعة.

ملاحظة: يضيء مؤشر ملء الملح (9) إذا كان هناك نقص/نقص في الملح. في هذه الحالة، يرجى ملء خزان الملح.

ملاحظة: يضيء مؤشر ملء مواد الشطف (9) إذا كان هناك نقص/نقص في مواد الشطف. في هذه الحالة، يرجى ملء خزان مواد الشطف.

تغيير البرنامج

إذا كنت ترغب في تغيير برنامج الغسيل أثناء تشغيل برنامج آخر،

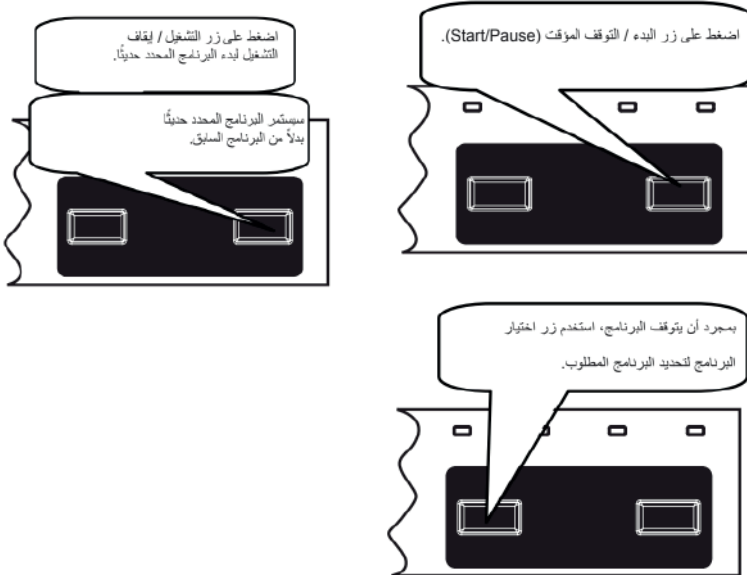

لتشغيل الجهاز. تبقى مؤشرات التشغيل/الإيقاف مضاءة طالما أن الجهاز قيد التشغيل. اضغط على زر البرامج (5) لضبط البرنامج المناسب.

اضغط على زر البدء/الإيقاف (6) لبدء تشغيل الجهاز. فور بدء التشغيل للبرنامج الذي تم اختياره، يضيء مؤشر الغسيل وتظهر مدة البرنامج. إذا فتحت باب الجهاز أثناء تشغيل البرنامج، يظهر رقم البرنامج ومدته على الشاشة.

يمكنك متابعة تقدم البرنامج من خلال مؤشرات الغسيل، والشطف، والانتهاه (7) على لوحة التحكم. عندما يتم تشغيل مؤشر التجفيف، يبقى الجهاز صامتاً لمدة 40 إلى 50 دقيقة.

ملاحظة: إذا ضغطت على زر الخيارات مرة واحدة (3)، يتم تفعيل خيار الشحنة الجزئية. يتيح هذا الخيار تقليل مدة البرامج المحددة لتقليل استهلاك المياه والطاقة. إذا كنت تستخدم مساحيق غسيل متعددة تحتوي على ملح، ومنتجات للشطف، ومكونات أخرى، اضغط على زر الخيارات مرة أخرى وقم بتفعيل وظيفة القرص.

يمكنك استخدام زر الإضافة (1) لإضافة الوظائف التالية إلى البرنامج المتوافق مع الغسيل.

عند تفعيل وظيفة النظافة (8)، يمكنك غسل بشكل أكثر نظافة عن طريق تغيير درجة الحرارة ومدة الغسيل للبرنامج الحالي.

يمكنك تحديد وظيفة الشطف الإضافية (8)، ويضيء مؤشر الشطف الإضافي وتُضاف خطوات الغسيل والشطف إلى البرنامج المحدد، مما يمنح أطباقك لمعاناً ونظافةً أكثر.

إذا قمت باختيار وظيفة التجفيف الإضافية (8)، يضيء مؤشر التجفيف الإضافي وتمتد مدة التجفيف للبرنامج المحدد، مما يساعد في تجفيف أطباقك بشكل أفضل. علاوةً على ذلك، لا يمكن اختيار وظائف النظافة والتجفيف معاً، نظراً لأنها غير متوافقة.

استخدام الجهاز

إذا قمت بإضافة وظيفة إضافية في آخر برنامج غسيل استخدمته، ستكون هذه الوظيفة نشطة في البرنامج التالي للغسيل. إذا كنت ترغب في إزالة هذه الوظيفة في البرنامج الجديد الذي تم اختياره، اضغط على زر الوظيفة المناسبة واستمر في الضغط حتى ينطفئ مؤشرها، أو اضغط

مستوى الاتساخ	قليل	متوسط	متوسط	مرتفع
	غسيل في C°40	غسيل تمهيدي	غسيل في C°65	غسيل في C°45
	شطف بارد	غسيل في C°50	شطف متوسط	غسيل في C°65
	شطف ساخن	شطف ساخن	شطف ساخن	شطف بارد
	إنهاء البرنامج	تجفيف	إنهاء البرنامج	شطف ساخن
		إنهاء البرنامج		تجفيف
			إنهاء البرنامج	إنهاء البرنامج
مدة البرنامج بالدقيقة	30	221	50	117
استهلاك الكهرباء اكيلو واط في الساعة	0.90	0.90	1.35	1.61
استهلاك المياه باللتر	12.4	9.0	12.7	17.2

تحذير: لا تتضمن البرامج القصيرة خطوة التجفيف.

تم الحصول على القيم المذكورة أعلاه في ظروف المختبر وفقاً للمعايير السارية. قد تختلف هذه القيم اعتماداً على استخدام المنتج والبيئة (جهد الشبكة، ضغط الماء، درجة حرارة المياه الواردة، ودرجة الحرارة المحيطة).

اختيار البرنامج واستخدام الجهاز

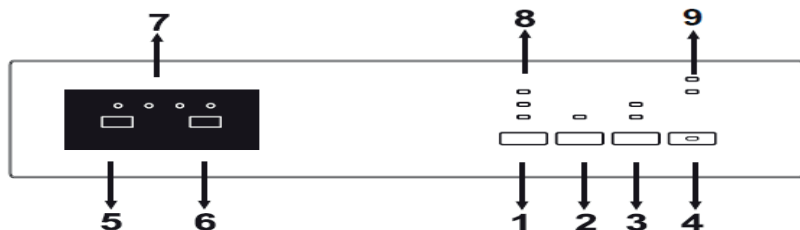

يمكنك الضغط على زر التشغيل/الإيقاف (4)

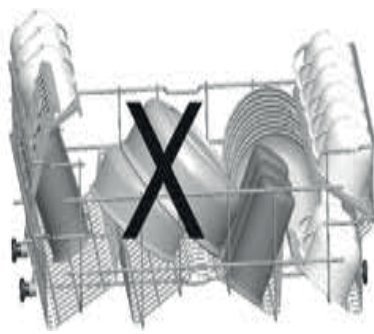
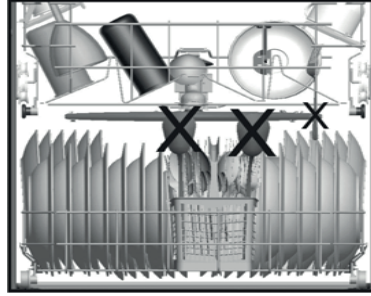
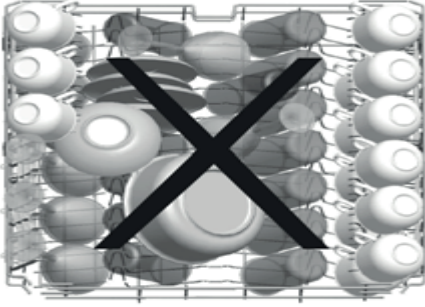

المواصفات الخاصة بالبرنامج

رقم البرنامج	1	2	3	4
أسماء البرامج	برنامج Quick 30 دقيقة	اقتصادي ECO	سوبر 50 دقيقة	مكثف
درجات الحرارة	40 درجة مئوية	50 درجة مئوية	65 درجة مئوية	65 درجة مئوية
نوع بقايا الطعام	قهوة - حليب - لحوم باردة - خضراوات - غير المحتفظ بها لمدة طويلة	قهوة شاي - حليب - لحوم باردة - خضراوات - غي ر المحتفظ بها لمدة طويلة	أحسية سلطات - معكرونات - بيض - وجبات الأرز - بطاطس - أطباق الفرن - الأظعمة المقلية	أحسية سلطات - معكرونات - بيض - وجبات الأرز - بطاطس - أطباق الفرن - الأظعمة المقلية
كمية المنظف B: 25/15 سم مكعب A: 5 سم مكعب	B	A+B	A+B	A+B

تحميلات أخرى للسلال

السلة السفلية

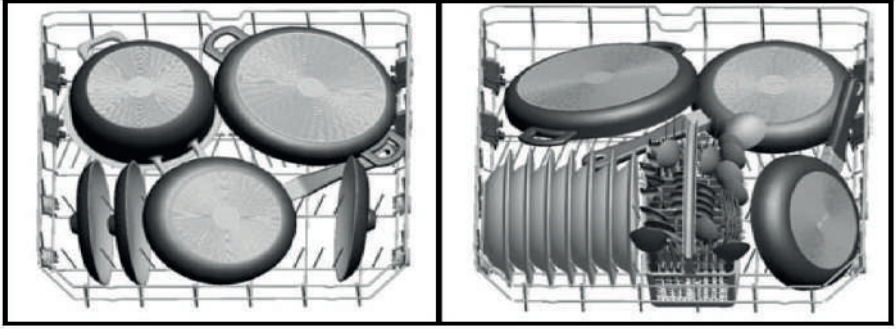

تحميل غير صحيح

قد يؤدي التحميل الغير صحيح إلى أداء سيء في عمليات الغسيل والتجفيف. يرجى اتباع توصيات الشركة المصنعة للحصول على نتائج جيدة.

السلة العلوية

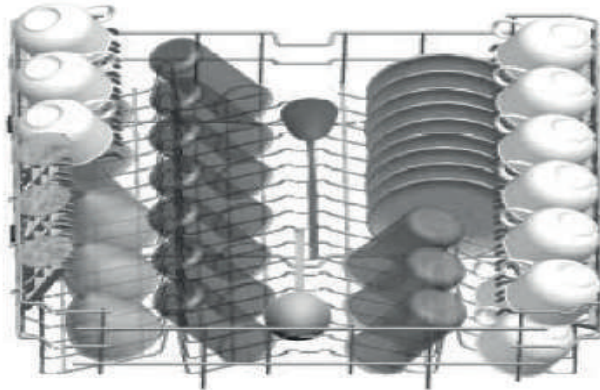

قم بإزالة أي بقايا كبيرة من الأطباق قبل وضعها في الجهاز.

قم بتشغيل الجهاز بحمولة كاملة.

لا تحمل الأدرج بشكل زائد ولا تضع الأطباق في السلة الخطأ.



تحذير: لتجنب الإصابة، ضع السكاكين ذات المقابض الطويلة والحادة في السلال بحيث تكون نهاياتها موجهة نحو الأسفل أو موضوعة بشكل أفقي.



السلة العلوية

حامل قابل للتعديل بالارتفاع

تم تصميم هذه الحوامل لتحسين سعة السلة العلوية. يمكنك وضع أكوابك في هذه الحوامل. يمكنك ضبط ارتفاع هذه الحوامل. من خلال هذه الوظيفة، يمكنك وضع أحجام مختلفة من الأكواب تحت هذه الحوامل.

من خلال البلاستيك المتوسط الارتفاع القابل للتعديل المثبت على السلة، يمكنك استخدام الحوامل بارتفاعين مختلفين. علاوة على ذلك، يمكنك وضع الشوك والسكاكين والملاعق الطويلة على هذه الحوامل بشكل جانبي بحيث لا تعيق دوران الطرفة

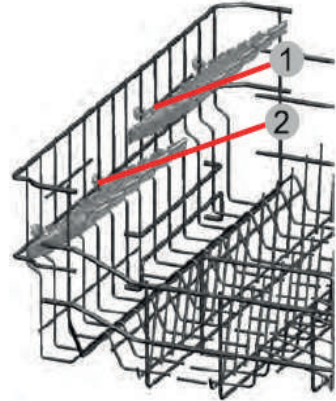

تحميل جهاز غسالة الأواني الخاص بك

للحصول على أفضل النتائج، يُرجى اتباع هذه الإرشادات لتحميل الأطباق.

يساهم تحميل غسالة الأواني المنزلية حتى الحد الذي يوصى به من الشركة المصنعة في توفير الطاقة والمياه.

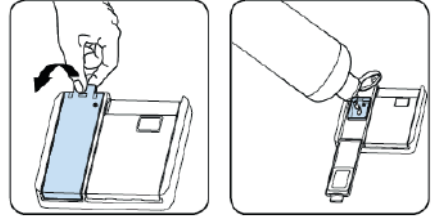

يؤدي غسيل الأطباق يدويًا قبل التحميل إلى زيادة في استهلاك المياه والطاقة، ولا يُوصى به. يمكنك وضع الأكواب، والكؤوس، والأواني الصغيرة، والأوعية، إلخ.

في السلة العلوية. لا تضغط على الزجاجات الطويلة بشكل متقابل، حيث قد لا تظل ثابتة وقد تتعرض للتلف.

عند وضع الأكواب والأواني ذات الأقدام الطويلة، ضعها على حافة السلة أو الدعم وليس بجوار أشياء أخرى.

ضع جميع الأواني مثل الأكواب والمقالي في غسالة الأواني بحيث يكونوا موجهين لأسفل، وإلا قد يتجمع الماء على الأشياء.

إذا كان هناك سلة للأطباق في الجهاز، فمن المستحسن استخدام حامل الأطباق للحصول على أفضل نتيجة.

ضع جميع الأشياء ذات الحجم الكبير (المقالي، القدور، الأغطية، الصحون، الأوعية، إلخ) والمتسخة بشكل كبير في الصندوق السفلي.

يجب أن لا توضع الأطباق والملاعق فوق بعضها البعض.

تحذير: تأكد من عدم عرقلة دوران ذراعات الرش.



تحذير: تأكد بعد تحميل الأطباق أنك لا تمنع فتح موزع المنظفات.



اتبع الخطوات التالية لتغيير مستوى سائل الشطف قبل تشغيل الجهاز:

- قم بتحويل المفتاح إلى وضع "إيقاف".
- اضغط على زر "تشغيل/إيقاف" واستمر في الضغط عليه.
- قم بتحريك المفتاح مرة في اتجاه عقارب الساعة.
- اضغط على زر "تشغيل/إيقاف" واستمر في الضغط حتى يومض المؤشر LED ويخفي الرمز "rA".
- يعرض الجهاز الإعداد الحالي.
- ضبط مستوى سائل الشطف بالضغط على الأزرار "+" و "-".
- قم بتحويل المفتاح إلى وضع "إيقاف" لحفظ الإعدادات.
- الإعداد الافتراضي هو "4".

إذا لم تجف الأطباق بشكل صحيح أو كانت تحتوي على بقع، فزّن مستوى سائل الشطف. إذا ظهرت بقع زرقاء على أطباقك، فقلّل من مستوى سائل الشطف.

المؤشر	كمية مادة التبييض	المستوى
يظهر المؤشر r1 على الشاشة	لا يتم توزيع مادة الشطف المساعدة	1
يظهر المؤشر r2 على الشاشة	يتم توزيع كمية واحدة	2
يظهر المؤشر r3 على الشاشة	يتم توزيع كميتين	3
يظهر المؤشر r4 على الشاشة	يتم توزيع 3 كميات	4
يظهر المؤشر r5 على الشاشة	يتم توزيع 4 كميات	5

استخدام مزيج المنظفات

يجب أن يتم استخدام هذه المنتجات وفقاً لتعليمات الشركة المصنعة.

تجنب وضع المنظف المجتمع في الحجرة الداخلية أو في سلة الأطباق.

تحتوي المنظفات المجتمعة على مزيج من المنظفات، وسائل الشطف، مواد بديلة للملح، مكونات إضافية بناءً على التركيبة.

نوصي بتجنب استخدام المنظفات المجتمعة للبرامج القصيرة. يُرجى استخدام منظفات بودرة لمثل هذه البرامج.

إذا واجهتك مشكلة أثناء استخدام المنظفات المجتمعة، يُرجى الاتصال بالشركة المصنعة.

عندما تتوقف عن استخدام المنظفات المجتمعة، تأكد من أن إمدادات صلابة الماء ووسائل الشطف هي في المستوى الصحيح.

استخدام سائل الشطف

يُستخدم سائل الشطف لتجفيف الأطباق دون ترك أي آثار أو بقع. يعد سائل الشطف ضرورياً لتحقيق أداء جيد تجفيف الأواني والأكواب الشفافة.

يتم استخدام سائل الشطف تلقائياً أثناء الشطف بالماء الساخن. إذا كانت إمدادات كمية سائل الشطف منخفضة جداً، فإن البقع البيضاء ستظل على الأطباق ولن تجف ولا تنظف.

إذا كانت جرعة سائل الشطف مضبوطة بشكل مرتفع، يمكن رؤية طبقات زرقاء على النظارات والأطباق.

ملء سائل الشطف وضبطه

لملء حجرة منتج الشطف، افتح غطاء حجرة منتج الشطف واملأ حجرة منتج الشطف حتى وصولها إلى مستوى الحد الأقصى (MAX)، ثم أغلق الغطاء. تأكد من عدم ملء حجرة منتج الشطف بكمية كبيرة وامسح البقع.

نظام معالج الماء

يحتوي جهاز غسالة الأواني على نظام لتنعيم الماء الذي يقلل من صلابة المياه الواردة من الإمداد الرئيسي. لمعرفة مستوى صلابة مياه الحنفية، يرجى الاتصال بشركة توزيع المياه الخاصة بك أو استخدام قطعة الاختبار إذا كانت متاحة.

استخدام المنظفات

استخدم فقط منظفات مصممة خصيصاً لأجهزة غسل الأواني المنزلية. يُفضل الحفاظ على منظفاتك في مكان بارد وجاف، بعيداً عن متناول الأطفال.

أضف كمية المنظف الموصى بها للبرنامج المحدد لضمان أفضل أداء.

تختلف كمية المنظف المطلوبة اعتماداً على دورة الغسيل، وحجم الحمولة، ودرجة الأوساخ على الأطباق.

لا تتجاوز كمية المنظف المطلوبة في الحجيرة؛ في حالة فعل ذلك، قد تظهر آثار بيضاء أو نقاط زرقاء على الزجاجات والأطباق، مما قد يؤدي إلى تآكل الزجاج. قد يتسبب استخدام كمية زائدة من المنظف بشكل متكرر في تلف الجهاز.

قد يؤدي استخدام كمية منظف غير كافية إلى نتائج تنظيف غير جيدة وظهور آثار بيضاء في المياه الصعبة.

يرجى مراجعة تعليمات مصنع المنظف لمزيد من المعلومات.

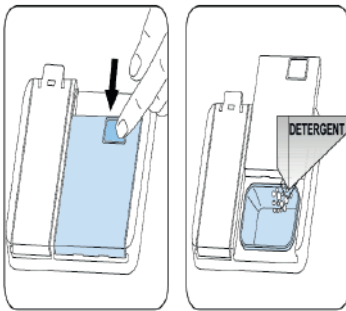





ملء الصابون

اضغط على الزر لفتح الموزع واسكب المنظف.

أغلق الغطاء واضغط عليه حتى يُقفل بإحكام. يجب ملء الموزع فوراً قبل تشغيل برنامج جديد. إذا كانت الأطباق متسخة بشدة، ضع كمية إضافية من المنظف في الحجيرة المخصصة لمنهج الغسيل الأولي.

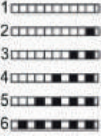
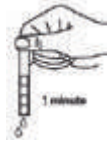
صلابة المياه

قطعة الاختبار

ضبط مستوى الصلابة على جهازك.	انتظر لمدة دقيقة.	قم بهز	أبقي الشريط في الماء لمدة ثانية واحدة	اسمحوا للماء بالجري من الحنفية لمدة دقيقة واحدة.
				

ملحوظة : يتم تعيين مستوى الصلابة بشكل افتراضي على 3. إذا كانت المياه المستخدمة قادمة من بئر أو تحتوي على مستوى صلابة يزيد عن 90 dF، فإننا نوصي باستخدام مرشحات أو أجهزة تنقية.

جدول صلابة المياه

مؤشر مستوى الصلابة	وحدة عسر بريطاني	وحدة عسر فرنسي	وحدة عسر ألماني	درجة صلابة المياه
L1	0-6	0-9	0-5	1
L2	7-14	10-20	6-11	2
L3	15-21	21-30	12-17	3
L4	22-28	31-40	18-22	4
L5	29-39	41-55	23-31	5
L6	40-63	56-90	32-50	6

الرجاء استخدام فقط ملح خاص لغسالة الأواني لتنقية المياه في الجهاز. لا تستخدم ملح الطعام أو الأملاح المتاحة بشكل سهل في الماء. يمكن أن يؤدي استخدام أي نوع آخر من الملح إلى تلف الجهاز.

ملء حجرة الملح

لإضافة الملح المنقي، افتح غطاء حجرة الملح بتدويره في اتجاه عقارب الساعة (1) في أول استخدام، ضع 1 كيلو غرام من الملح والماء (3) في الحجرة حتى تكاد تمتلئ، إذا كان ذلك ممكنًا، استخدم القمع (4) لتسهيل عملية الملء. أعد وأغلق الغطاء.

بعد كل 20 إلى 30 دورة، أضف الملح إلى جهازك حتى يكتمل (حوالي 1 كجم).

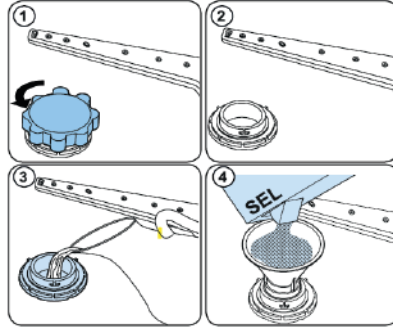

أضف الملح في الحجرة المخصصة للملح فقط خلال الاستخدام الأول. استخدم ملح التنعيم المصنوع خصيصًا للاستخدام في غسالات الصحون. عند بدء تشغيل غسالة الأواني الخاصة بك، يتم ملء حجرة الملح بالماء. لذا، يرجى إضافة ملح التنعيم إلى الجهاز قبل تشغيله. إذا لم تقم بتشغيل جهازك فوراً بعد أن تم ملء الملح، قم بتشغيل برنامج غسيل قصير لحمايته من التآكل.

كفاءة مماثلة لتجنب الخطر. في غير هذه الحالة، يمكن أن تحدث حوادث. لأسباب تتعلق بالسلامة، تأكد دائماً من فصل البريدة في نهاية البرنامج. لتجنب التعرض لصدمة كهربائية، تجنب فصل الجهاز عندما تكون يديك مبللة.

دائماً، قم بفصل غسالة الأواني الخاصة بك عن طريق الفصل من القابس. لا تقم بسحب الكابل الكهربائي بشكل مباشر

قم بتوصيل المنتج بمأخذ مؤرضة محمية بفيوز يتوافق مع القيم المحددة في جدول "المواصفات الفنية".



قبل استخدام الجهاز

تحضير غسالة الأواني الخاصة بك للاستخدام الأول

• تأكد من أن المواصفات الكهربائية وإمدادات المياه تتوافق مع القيم المشار إليها في تعليمات التثبيت للجهاز.

• قم بإزالة جميع مواد التغليف من داخل الجهاز.

• ضبط مستوى مُلئ المياه.

• قم بملء حجرة الشطف بالسائل.

استخدام الملح

لتحقيق أداء جيد، تحتاج غسالة الأواني مياه ناعمة، أي أقل تكلساً. وإلا، ستظل بقايا الكلس الأبيض على الأواني والمعدات الداخلية.

سيؤثر هذا بشكل سلبي على أداء غسالة الأواني في الغسيل والتجفيف والتألق. عندما تمر المياه في جهاز التنقية، يتم إزالة أيونات الملح من الماء؛ مما يجعلها ناعمة بما يكفي للحصول على نتائج غسيل مثلى. بناءً على نسبة الملح في تدفق المياه الواردة، تتراكم هذه الأيونات التي تجعل الماء أكثر صلابة بسرعة في جهاز التنقية. يجب تجديد ملين المياه لضمان أداء مستمر خلال الدورة القادمة للغسيل. لذلك، يُرجى استخدام ملح الغسالة.

خذ بعين الاعتبار العلامات على أنابيب دخول المياه!

إذا كانت النماذج معدة بالعلامة 25 درجة مئوية، فيمكن أن تكون درجة حرارة الماء الحد الأقصى 25 درجة مئوية (ماء بارد).

بالنسبة لجميع النماذج الأخرى:

الماء البارد مفضل؛ وأقصى درجة حرارة للماء الساخن هي 60 درجة مئوية.

ملاحظة: بعض النماذج تستخدم نظام "Aquastop". إذا كان جهاز غسالة الأواني الخاص بك مجهزاً بهذا النظام، يوجد تيار كهربائي بجهد خطير. لا تقم أبداً بقطع طرف "Aquastop" وتأكد من عدم ثنيه أو لفه.

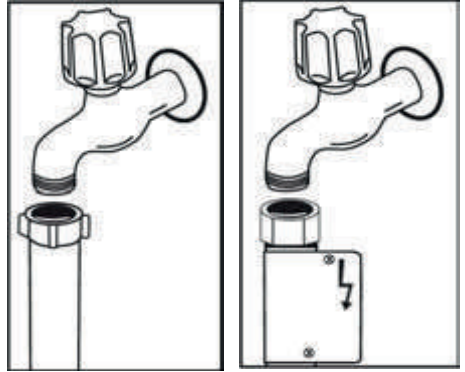

التوصيل الكهربائي

يجب توصيل قابس جهاز غسالة الأواني الخاص بك، الذي يحتوي على تأريض، بمقبس كهربائي مزود بتأريض يتناسب مع الجهد والتيار وفقاً للقيم المحددة (وفقاً للمعايير السارية). إذا لم يكن مكان إقامتك يحتوي على نظام تأريض، يجب عليك الاتصال بفني كهرباء مؤهل لتركيب هذا النوع من النظام. في حالة عدم وجود تأريض، فإن شركتنا ليست مسؤولة عن أي فقدان قد يحدث في الاستخدام.

يمكن أن يحتوي موصل هذا الجهاز على صمام بقدرة 13 أمبيراً حسب البلد المستهدف (مثل المملكة المتحدة، المملكة العربية السعودية). يتم تكوين جهاز غسالة الأواني الخاص بك للعمل عند 220-240 فولت. إذا كان منزلك يعمل بجهد 110 فولت، فيجب أن توسع وحدة التحويل 110/220 فولت بقدرة 3,000 واط. يجب فصل غسالة الأواني أثناء التثبيت. استخدم بشكل دائم المأخذ الذي تم توفيره مع الجهاز. تكون كفاءة غسالة الأواني أقل عند الجهد المنخفض. إذا تضرر كابل الطاقة، يجب استبداله بواسطة الصانع أو خدمة ما بعد البيع أو شخص مؤهل ذو

تأكد من عدم تشابك أنابيب إمداد المياه والصرف أثناء وضع غسالة الصحون. علاوة على ذلك، تأكد من عدم تشابك الكابل الكهربائي تحت غسالة الصحون.

ضبط أقدام غسالة الأواني القابلة للتعديل بحيث تكون مستوية وثابتة. يعد التوضيب السليم لغسالة الأواني أمرًا بالغ الأهمية لفتح وإغلاق الباب بشكل صحيح.

إذا لم يتم إغلاق باب غسالة الأواني الخاصة بك بشكل صحيح، فتتحقق من أن غسالة الأواني مستوية وثابتة على الأرض. في حالة عدم الاستقرار، قم بتنصيب غسالة الأواني بشكل ثابت عن طريق التعديل على أقدامها.

توصيل المياه

يرجى التأكد من أن تكوين السباكة الداخلية مناسب لتكوين جهاز غسالة الصحون. نوصيك أيضًا بتركيب مرشح عند مدخل منزلك لتجنب أي تلوث (رمال، طين، صدأ، وما إلى ذلك) قد ينتقل في بعض الحالات إلى شبكة المياه أو السباكة الداخلية، مما قد يتسبب في أي ضرر للجهاز غسالة الأواني ولمنع أي إزعاجات محتملة مثل تصبغ الأواني باللون الأصفر أو تكوين الرواسب بعد الغسيل.

الأنابيب الخاصة بمدخل المياه

لا تستخدم أبدًا أنابيب دخول المياه القديمة لجهاز غسالة الأواني القديم. استخدم الأنابيب الجديدة المزودة مع جهاز غسالة الأواني الخاص بك.



قبل توصيل الأنابيب الجديدة أو التي لم تُستخدم لفترة طويلة لجهاز غسالة الأواني الخاص بك، ادفع المياه في الجهاز لبعض الوقت. اربط الأنابيب الداخلية باليد مباشرة بصنبور الدخول. يجب أن يكون الضغط عند الصنبور على الأقل 0.03 ميغاباسكال وعلى الأكثر 1 ميغاباسكال. إذا كان ضغط المياه أكثر من 1 ميغاباسكال، قم بتركيب جهاز تقليل الضغط بين الصنبور والأنابيب. بمجرد إجراء التوصيلات، افتح الصنبور بالكامل وتحقق من إحكام الإغلاق.

لأمان غسالة الأواني الخاصة بك، احرص دائمًا على إغلاق صنبور الدخول بعد انتهاء كل برنامج.

- الأشياء المصنوعة من البلاستيك غير المقاوم للحرارة، والأواني المصنوعة من النحاس أو مطلية بالقصدير.
- الأشياء المصنوعة من الألومنيوم والفضة (قد تفقد لونها أو تتلاشى).

• بعض النظارات الهشة، والبورسلين المزينة بنقوش ديكورية مطبوعة، والتي تتلاشى حتى بعد الغسل الأول، وبعض منتجات الكريستال التي تفقد شفافيتها مع مرور الوقت، والأدوات الملصقة الغير مقاومة للحرارة، والكؤوس الكريستالية التي تحتوي على نسبة من الرصاص تتراوح بين 25-30%، وألواح التقطيع، والأدوات المصنوعة من الألياف الاصطناعية.

- الأشياء الامتصاصية مثل الإسفنج والمناشف غير قابلة للغسل في غسالة الصحون.

تنبيه: احرص على شراء الأشياء القابلة للغسل في غسالة الأواني ابتداءً من اليوم.

تركيب غسالة الأواني

تحديد موقع غسالة الأواني

لتثبيت غسالة الأواني الخاصة بك، تأكد من اختيار مكان يمكنك فيه تحميل وتفريغ أطباقك بسهولة.

لا تثبت غسالة الأواني في مكان يمكن أن تنخفض فيه درجة الحرارة أدنى من 0 درجة مئوية.

قبل تحديد الموقع، قم بإخراج غسالة الأواني من عبوتها مع الامتثال للتحذيرات الملصقة عليها.

ضع غسالة الأواني بالقرب من نقطة الوصول والتصريف للمياه. يجب أن تثبت غسالة الأواني بحيث لا يتم تعديل الاتصالات بعد الانتهاء منها.

لا تمسك بباب غسالة الأواني أو لوحة التحكم لنقلها.

تأكد من ترك مساحة حول غسالة الأواني لتمكينك من نقلها بسهولة إلى الأمام والخلف أثناء التنظيف.

- أبعد الأطفال عن غسالة الأواني عندما يتم فتحها؛ قد تحتوي على بقايا من مواد التنظيف.
- تأكد من أن غسالة الأواني القديمة لا تشكل خطرًا على أطفالك. يحدث في بعض الأحيان أن يحتجز الأطفال داخل غسالات الأواني المستعملة. لتجنب هذه الحالة، قم بتعطيل نظام القفل في غسالة الأواني وافصل الكوابل الكهربائية قبل التخلص منها.

في حالة وجود عطل

- يجب إصلاح أي خلل في غسالة الأواني بشكل ضروري من قبل شخص مؤهل. سيؤدي أي إصلاح قام به شخص غير فني معتمد من خدمة ما بعد البيع إلى إلغاء الضمان.
- قبل إجراء أي إصلاح على غسالة الصحون، تأكد من فصلها عن مصدر الكهرباء. اقطع التيار عن غسالة الصحون. لا تشد الكابل لفصل غسالة الصحون. تأكد من غلق صمام المياه.

توصيات

- لتجنب إهدار الماء والطاقة، أزل البقايا الكبيرة من الطعام قبل وضع الأطباق في غسالة الصحون. قم بتشغيل غسالة الأواني بعد ملء الحاوية بالكامل.
- استخدم برنامج النقع فقط إذا كان ذلك ضروريًا.
- ضع الأشياء الفارغة مثل الأواني والأكواب والأواني بحيث يكونوا موجهين نحو الأسفل.
- من الأفضل عدم تحميل غسالة الأواني بشكل زائد وعدم وضع أطباق مختلفة عن تلك المحددة.

الأشياء التي لا يجوز غسلها في غسالة الصحون:

- رماد السجائر، بقايا الشموع، الصباغات، المواد الكيميائية، المواد الخاملة المعتمدة على السبائك الحديدية.
- الشوك، الملاعق والسكاكين ذات المقابض الخشبية، أو المصنوعة من القرن أو العاج أو المطعمة باللؤلؤ؛ الأشياء الملصقة، الدهانات، المواد الملوثة بالمنتجات الكيميائية الكاشطة، الحمضية أو القاعدية.

• يجب أن تدخل في الجهاز فقط الأشياء المناسبة للغسيل في غسالة الصحون. علاوة على ذلك، لا تتجاوز طاقة التحميل المسموح بها للسلال. في حالة عدم الامتثال، لا يمكن لشركتنا أن تتحمل مسؤولية أي خدش أو تكون الصدأ على الجدار الداخلي لغسالة الأواني الناجم عن حركة السلة.

• بسبب احتمال تسرب المياه الساخنة، لا تفتح الباب لغسالة الأواني في أي ظرف من الظروف أثناء التشغيل. يتوقف الجهاز عن العمل تلقائياً في حالة فتح الباب، وذلك بفضل نظام الأمان.

• لتجنب وقوع حوادث محتملة، لا تترك باب غسالة الأواني مفتوحاً عند إيقاف التشغيل.

• ضع السكاكين والأشياء الحادة الأخرى في سلة الأدوات بحيث تكون النقاط الحادة متجهة نحو الأسفل.

إذا تضرر سلك الكهرباء، يجب استبداله من قبل الشركة المصنعة أو وكيل الخدمة أو فني مؤهل لتجنب أي خطر.

• هذا الجهاز ليس مخصصاً للاستخدام من قبل الأشخاص (بما في ذلك الأطفال) الذين تقل قدراتهم البدنية أو الحسية أو العقلية، أو الأشخاص الذين يفتقرون إلى الخبرة أو المعرفة، ما لم يتم مراقبتهم أو تلقوا تعليمات بشأن استخدام الجهاز بواسطة شخص مسؤول عن سلامتهم.

• إذا تم اختيار خيار Energy Save بـ "نعم"، سيفتح الباب في نهاية البرنامج. لا تفرض ضغطاً على الباب عند الإغلاق لتجنب تلف آلية الباب الأوتوماتيكي لمدة دقيقة واحدة. لتجفيف مثالي، اترك الباب مفتوحاً لمدة 20 دقيقة. (للنماذج مع نظام فتح باب أوتوماتيكي) تحذير: تجنب الوقوف أمام الباب عندما يصدر إنذار فتح الباب تلقائياً.

من أجل سلامة الأطفال

• بعد فتح عبوة غسالة الصحون، تأكد من إبعادها عن متناول الأطفال وتجنب وصولهم إلى مواد التعبئة.

• لا تسمح بأن يلعب الأطفال بغسالة الأواني أو بتشغيلها.

• حافظ على منظفات ومنتجات الغسيل بعيداً عن متناول الأطفال.

- يجب أن تتطابق جميع التوصيلات الكهربائية مع القيم الموجودة على لوحة المعلومات.
- مهم جدًا: تأكد من أن غسالة الأواني ليست موضوعة على كابل الإمداد بالطاقة.
- لا تقم أبدًا بتوصيل غسالة الأواني باستخدام ممتد كهربائي أو مقبس متعدد. يجب أن يكون المقبس سهلاً الوصول إليه بمجرد تثبيت غسالة الصحون.
- بعد تثبيت غسالة الأواني في المكان المناسب، قم بتشغيلها دون وجود أطباق في أول استخدام.

الاستخدام اليومي

- تم تصميم غسالة الأواني هذه للاستخدام المنزلي فقط. لا تستخدمها لأي غرض آخر. الضمان يلغى في حالة استخدام غسالة الأواني لأغراض تجارية.
- لا تتسلق، ولا تجلس، ولا تضع أي عبء على الباب المفتوح لغسالة الصحون. قد يتسبب ذلك في انقلابها.
- لا تضع أبدًا في موزع المنظفات ومنتجات الغسيل في غسالة الأواني أي منتجات أخرى غير تلك المصممة خصيصًا لغسالة الصحون. في حالة عدم الامتثال، لا يمكن لشركتنا أن تتحمل مسؤولية أي ضرر يمكن أن تتعرض له غسالة الصحون.
- المياه الموجودة في خزان غسالة الأواني غير صالحة للشرب. لا تشربها.
- نظرًا لخطر الانفجار، لا تضع أي مذيب كيميائي أو مذيب في غسالة الصحون.
- تأكد من أن الأشياء المصنوعة من البلاستيك تتحمل الحرارة قبل غسلها في غسالة الصحون.
- يمكن استخدام هذا الجهاز من قبل الأطفال الذين تتراوح أعمارهم بين 8 سنوات على الأقل والأشخاص ذوي القدرات البدنية أو الحسية أو العقلية المحدودة أو الذين ليس لديهم خبرة أو معرفة، شريطة أن يتم مراقبتهم و إعطائهم تعليمات بشأن الاستخدام الآمن للجهاز وتبنيهم إلى المخاطر المرتبطة به. لا تسمح بأن يلعب الأطفال الصغار بالجهاز. يجب أن يتم إجراء التنظيف والصيانة من قبل هؤلاء المستخدمين إلا في حالة مراقبتهم.

• تحمل العناصر المصنوعة من البلاستيك العلامات الدولية: (<, >POM<, >PS<, >PE<, >>PP<, >>....)

• تتم صناعة العناصر المصنوعة من الورق المقوى من ورق معاد تدويره ويجب وضعها في حاويات الفرز المخصصة لذلك.

• يجب عدم وضع هذه المواد في حاويات النفايات، بل يجب وضعها في مركز لإعادة التدوير.

• يرجى الاتصال بالمراكز ذات الصلة للحصول على معلومات حول طرق التخلص ونقاط التسليم.

معلومات السلامة

عند استلام جهازك:

• تحقق من أن غسالة الأواني أو تعبئتها خالية من أي ضرر. لا تقم أبدًا بتشغيل الجهاز إذا كان متضررًا بأي شكل من الأشكال. يرجى الاتصال بخدمة ما بعد البيع المعتمدة.

• قم بفك المواد التعبئة كما هو موضح واعتمد على التخلص منها وفقًا للقوانين المعمول بها.

نقاط مهمة أثناء تركيب غسالة الأواني

• قم بتركيب غسالة الأواني الخاصة بك في مكان مناسب، لا يشكل خطرًا على السلامة ومستوى.

• قم بتنفيذ عملية التركيب والتوصيل لغسالة الأواني وفقًا للتعليمات.

• يجب أن يتم تركيب هذه الغسالة وإصلاحها فقط من قبل مركز خدمة معتمد.

• استخدم فقط قطع الغيار الأصلية.

• قبل التثبيت، تأكد من فصل غسالة الأواني عن التيار الكهربائي.

• تأكد من أن مقبس الكهرباء الخاص بك يتوافق مع المعايير الحالية.

الخصائص التقنية للجهاز

السعة	12 طقما
الارتفاع	850 مم
لاارتفاع (بدون سطح العمل)	820 مم
العرض	598 مم
العمق	598 مم
الوزن الصافي	46 كيلو غرام
الطاقة الكهربائية	220-240 فولط - 50 هرتز
القوة الكلية	1900 واط
قوة التدفئة	1800 واط
قوة المضخة	100 واط
قوة مضخة الصرف	30 واط
الضغط عند صنوبر المياه	0.03 ميغا باسكال (0.3 بار) - 1 ميغا باسكال (10 بار)
الكثافة	10 أمير

معلومات وتوصيات الأمان

الامتثال للمعايير وبيان التوافق مع الاتحاد الأوروبي

يتوافق هذا المنتج مع متطلبات جميع التوجيهات الأوروبية الحالية

وجميع المعايير المتناغمة المقابلة، التي تشترط وجود علامة الـ CE.

إعادة التدوير

- بعض المكونات والتغليف في غسالة الأواني مصنوعة من مواد قابلة لإعادة التدوير.

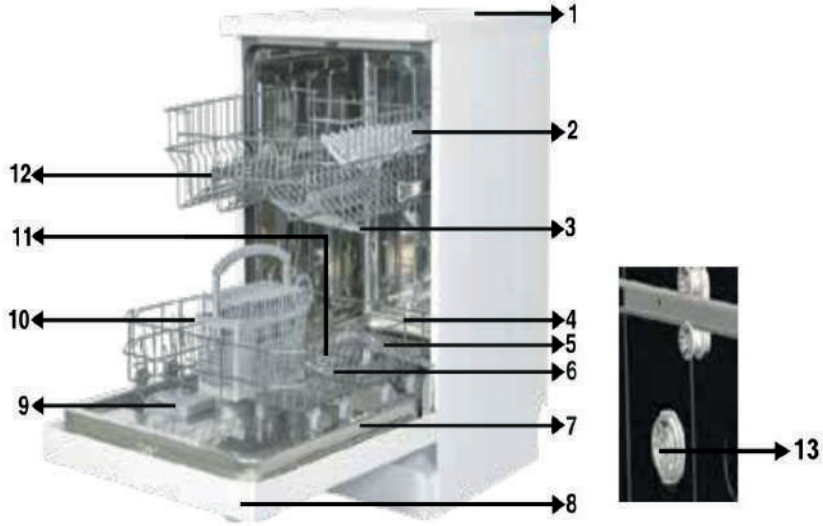

1. سطح الجهاز
2. السلة العلوية مع الأرفف
3. ذراع الرش العلوية
4. السلة السفلية
5. ذراع الرش السفلية
5. الفلاتر
6. لوحة المعلومات
7. لوحة التحكم
8. موزع المنظفات والشطف
9. سلة الأطباق
10. صينية الملح
11. قفل السلة العلوية الآمن
12. سلة الأطباق العلوية
13. التجفيف بواسطة المروحة: يتيح هذا النظام تجفيف الأطباق بشكل فعال.

المحتويات

03	الخصائص التقنية للجهاز
03	معلومات وتوصيات الأمان
08	تركيب غسالة الأواني
11	قبل استخدام الجهاز
17	تحميل جهاز غسالة الأواني الخاص بك
24	التنظيف والصيانة
28	تنبيهات الأعطال وكيفية التعامل معها
31	معلومات عملية ومفيدة

daiko

دليل الإستعمال DW-1297DK

قبل استخدام هذا الجهاز الكهربائي، اقرأ بعناية التعليمات أدناه، و حافظ على دليل المستخدم للإستعمال في المستقبل. اتبع هذه التعليمات، سيزيد من عمر الجهاز لفترة أطول. احتفظ بهذا الدليل بعناية.



daikomarc

اكتشفوا عالم دايكو