

daiko

MANUEL D'UTILISATION

CBH-1190DK

AVANT D'UTILISER CET
APPAREIL ÉLECTRIQUE,
LISEZ ATTENTIVEMENT LES
INSTRUCTIONS CI-DESSOUS,
ET CONSERVEZ LE MODE D'EM-
PLOI POUR UN USAGE ULTÉRIEUR.
SI VOUS RESPECTEZ CES INSTRU-
CTIONS, LA DURÉE DE VIE DE VOTRE AP-
PAREIL ELECTRIQUE TIENDRA LONG-
TEMPS. CONSERVEZ CE MANUEL AVEC SOIN.



daikomarc

Explorez le monde de daiko

Avertissements importants

Ce produit convient uniquement aux espaces bien isolés ou à une utilisation occasionnelle.

 **AVERTISSEMENT** : LISEZ ATTENTIVEMENT CE MANUEL D'UTILISATION AVANT L'USURE DE VOTRE PRODUIT.

Lors de l'utilisation d'un appareil électrique, il est essentiel de respecter les précautions de sécurité de base, notamment les suivantes :

 Pour réduire les risques d'incendie, de choc électrique ou de blessures :

 Ne pas immerger le chauffage dans l'eau.

 N'utilisez aucun produit chimique de nettoyage tel que des détergents ou des abrasifs.

 Ne laissez pas l'intérieur du chauffage s'humidifier, car cela pourrait être dangereux.

1. Pour éviter la surchauffe, ne pas recouvrir le bain d'huile.

2. Le chauffage ne doit pas être placé directement en dessous d'une prise électrique.

3. N'utilisez pas ce chauffage à proximité d'une baignoire, d'une douche ou d'une piscine.

4. Ce chauffage est rempli d'une quantité précise d'huile spéciale. Les réparations nécessitant l'ouverture du contenant d'huile doivent être effectuées uniquement par le fabricant ou par un agent de service qualifié, qui doit être contacté en cas de fuite d'huile.

5. Pour se débarrasser du chauffage, suivez les réglementations concernant l'élimination de l'huile.

6. Cet appareil peut être utilisé par des enfants âgés de 8 ans et plus, ainsi que par des personnes présentant des capacités physiques, sensorielles ou mentales réduites, ou un manque d'expérience et de connaissances, s'ils ont reçu une surveillance ou des instructions concernant l'utilisation de l'appareil de manière sûre et qu'ils comprennent les dangers impliqués.

7. Les enfants ne doivent pas jouer avec l'appareil. Le nettoyage et l'entretien ne doivent pas être effectués par des enfants sans surveillance.

8. Les enfants de moins de 3 ans doivent être tenus à l'écart sauf s'ils sont continuellement surveillés. Les enfants âgés de 3 ans et moins de 8 ans ne doivent allumer/éteindre l'appareil que s'il est placé ou installé dans sa position normale prévue et s'ils ont reçu une surveillance ou des instructions concernant l'utilisation de l'appareil de manière sûre et qu'ils comprennent les dangers impliqués. Les enfants âgés de 3 ans et moins de 8 ans ne doivent pas brancher, régler et nettoyer l'appareil ni effectuer l'entretien.

9. Les enfants doivent être surveillés pour s'assurer qu'ils ne jouent pas avec l'appareil.

10. Si le câble d'alimentation est endommagé, il doit être remplacé par le fabricant, son agent de service ou des personnes qualifiées afin d'éviter tout danger.

11.  Certaines parties de ce produit peuvent devenir très chaudes et causer des brûlures. Une attention particulière doit être accordée en présence d'enfants ou de personnes vulnérables.

12. Ne pas utiliser ce chauffage que dans ce positionnement normal.

13. Ne pas utiliser s'il y a des signes visibles de dommages sur le chauffage .

14. Utilisez ce chauffage sur une surface horizontale et stable.

15.  N'utilisez pas ce chauffage dans de petites pièces occupées par des personnes incapables de quitter la pièce seules, sauf si une surveillance constante est assurée.

16.  Pour réduire le risque d'incendie, maintenez les textiles, les rideaux ou tout autre matériel inflammable à une distance minimale de 1 mètre de la sortie d'air.

17. Pour ranger le chauffage, enrroulez le câble autour de la bobine et placez le chauffage dans un endroit propre et sec.

18. En cas de dysfonctionnement ou de doute, ne tentez pas de réparer le chauffage vous-même, car cela pourrait entraîner un risque d'incendie ou de choc électrique.

Description des pièces

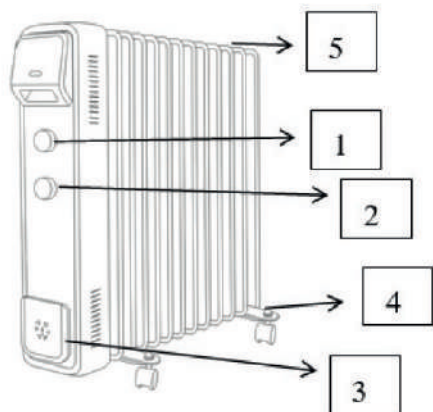

1. Bouton de thermostat
2. Bouton d'interrupteur d'alimentation
3. Support de cordon d'alimentation
4. Roulette
5. Ailettes radiantes

Instructions d'assemblage

Le chauffage est emballé avec les pieds non fixés. Vous devez les attacher avant de faire fonctionner le chauffage.

AVERTISSEMENT  : Ne pas faire fonctionner le chauffage sans les pieds attachés. Faire fonctionner uniquement en position verticale (pieds en bas, commandes en haut), toute autre position pourrait créer une situation dangereuse.

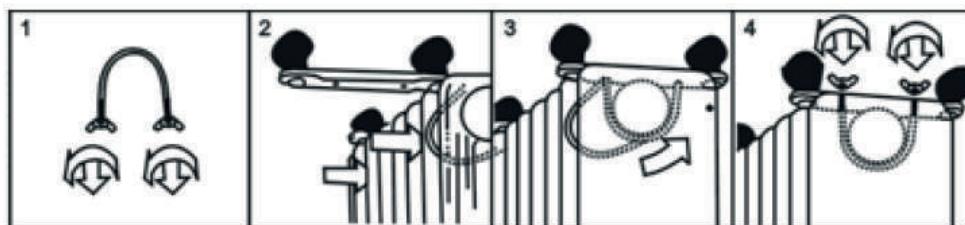

1. Placez le corps du chauffage à l'envers sur une surface sans rayures, assurez-vous qu'il est stable et ne tombera pas.

2. Dévissez les écrous à ailettes du boulon en forme de U fourni, fixez le boulon en forme de U sur la bride en forme de U entre les première et deuxième ailettes (près du couvercle avant).

3. Pour fixer la plaque de montage des roulettes au corps du chauffage, vous devez insérer les extrémités filetées du boulon en U dans les trous de la plaque de montage des roulettes.

4. Revissez les écrous à ailettes sur le boulon en U et serrez correctement l'écrou à ailettes.

Remarque : ne serrez pas trop, cela pourrait endommager la bride du chauffage.

5. Dévissez l'écrou sphérique de la roulette, alignez l'arbre sur le trou de la plaque de montage de la roulette, insérez-le et revissez l'écrou sphérique.

6. Répétez les étapes 2, 3, 4 et 5 à l'arrière du chauffage pour la fixation des roulettes arrière.

Remarque : les roulettes arrière doivent être fixées entre les deux dernières ailettes.

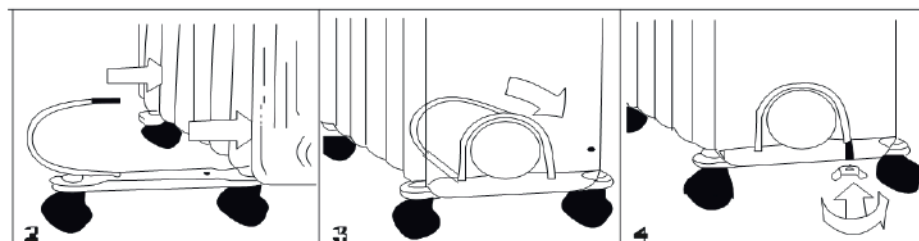

Instructions d'utilisation

1. Avant d'utiliser le chauffage, assurez-vous qu'il est placé sur une surface stable, des dommages pourraient survenir s'il est placé en pente ou en descente.

2. Réglez toutes les commandes sur la position OFF et insérez la fiche dans une prise avec mise à la terre.

3. Tournez le bouton du thermostat dans le sens des aiguilles d'une montre jusqu'à la position MAX et allumez le chauffage comme suit :

Mettez le chauffage en marche selon le réglage de puissance suivant :

9 éléments:

- Tournez l'interrupteur à la position (I): 800 W
- Tournez l'interrupteur à la position (II) : 1200 W
- Tournez l'interrupteur aux positions (III): 2000 W

11 éléments:

- Tournez l'interrupteur à la position (I): 1000 W
- Tournez l'interrupteur à la position (II) : 1500 W
- Tournez l'interrupteur aux positions (III): 2500 W

4. Lorsque la température de votre pièce atteint le niveau souhaité, tournez lentement le bouton du thermostat dans le sens inverse des aiguilles d'une montre jusqu'à ce que le voyant s'éteigne. Le thermostat peut maintenant être laissé à ce réglage. Dès que la température de la pièce est inférieure à la température réglée, l'appareil s'allumera automatiquement jusqu'à ce que la température réglée soit de nouveau atteinte. De cette manière, la température de la

pièce reste constante avec une utilisation économique de l'électricité.

5. Si vous souhaitez modifier le réglage de la température de la pièce, tournez le bouton du thermostat dans le sens des aiguilles d'une montre pour augmenter la température, ou dans le sens inverse des aiguilles d'une montre pour la réduire.

6. Ce chauffage comprend un système de protection contre la surchauffe qui éteint le chauffage lorsque certaines parties deviennent excessivement chaudes.

7. Pour éteindre complètement le chauffage, mettez toutes les commandes sur OFF et retirez la fiche de la prise électrique.

Entretien du chauffage

1. Retirez toujours la fiche de la prise électrique et laissez le chauffage refroidir avant de le nettoyer.

2. Essuyez le chauffage avec un chiffon doux humide (non mouillé).



La bonne manière de se débarrasser de ce produit

Ce marquage indique que ce produit ne doit pas être jeté avec les autres déchets ménagers dans toute l'Union européenne. Afin d'éviter tout dommage potentiel à l'environnement ou à la santé humaine résultant d'une élimination non contrôlée des déchets, recyclez-le de manière responsable pour favoriser la réutilisation durable des ressources matérielles. Pour restituer votre appareil

usagé, veuillez utiliser les systèmes de retour et de collecte ou contactez le vendeur auprès duquel le produit a été acheté. Ils peuvent reprendre ce produit pour un recyclage sûr sur le plan environnemental.

Spécifications techniques :

المواصفات التقنية :

VOLTAGE	220-240V~50-60Hz	التيار
PUISSANCE	2,5kW	الطاقة

- قم بإعداد مقبض الترموستات لضبط درجة الحرارة : LOW / HIGH

4. عندما تصل درجة حرارة الغرفة إلى المستوى المطلوب، ستتوقف المدفأة عن التسخين. وبمجرد أن تنخفض درجة حرارة الغرفة أدنى من درجة الحرارة المحددة، ستعود الوحدة للتشغيل تلقائيًا حتى يتم الوصول مرة أخرى إلى درجة الحرارة المحددة. وبهذه الطريقة يبقى مستوى حرارة الغرفة ثابتًا بأقل استهلاك للكهرباء.

5. إذا كنت ترغب في تغيير إعداد درجة حرارة الغرفة ، فقم بتدوير مقبض منظم الحرارة في اتجاه عقارب الساعة لرفع درجة الحرارة ، أو عكس اتجاه عقارب الساعة لخفضها.

6. يشتمل هذا السخان على نظام حماية من الحرارة الزائدة الذي يغلق السخان عندما تصبح أجزاء معينة ساخنة للغاية.

7. لإيقاف تشغيل السخان تمامًا ، قم بتحويل جميع أدوات التحكم إلى وضع الإيقاف OFF و قم بإزالة القابس من مأخذ التيار الكهربائي.

الصيانة

1. دائمًا ما يجب فصل القابس من المقبس والانتظار حتى تبرد المدفأة قبل تنظيفها.
2. امسح المدفأة بقطعة قماش ناعمة مبللة (ليست مشبعة بالماء).

التخلص الصحيح من هذا المنتج

تُشير هذه العلامة إلى أنه لا ينبغي التخلص من هذا المنتج مع النفايات المنزلية الأخرى في جميع أنحاء الاتحاد الأوروبي. لتجنب إلحاق أي ضرر محتمل بالبيئة أو الصحة البشرية من التخلص غير المسيطر عنه للنفايات، قم بإعادة تدويره بشكل مسؤول لتعزيز إعادة استخدام الموارد المادية بطريقة مستدامة. لإعادة جهازك المستخدم، يرجى استخدام أنظمة الإرجاع والتجميع أو التواصل مع التاجر الذي تم شراء المنتج منه. يمكنهم استلام هذا المنتج لإعادة تدويره بشكل صديق للبيئة.



6. كرر الخطوات 2 و3 و4 و5 على الجهة الخلفية للمدفأة لتثبيت العجلات الخلفية.
ملحوظة: يجب تثبيت العجلات الخلفية بين آخر جناحين خلفيين.

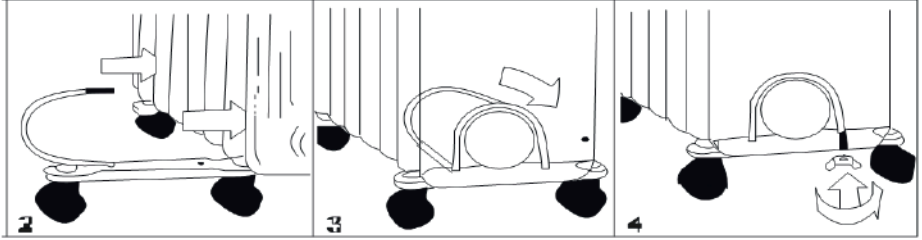

تعليمات الاستخدام

1. قبل استخدام المدفأة، تأكد من وضعها على سطح مستوٍ وثابت، فقد يحدث تلف إذا وضعتها على سطح مائل.

2. ضع جميع الأزرار في وضع الإيقاف وقم بإدخال القابس في مقبس به مأخذ أرضي. تأكد من أن القابس مثبت بإحكام.

3. قم بتشغيل السخان في وضع الطاقة التالي :

- قم ضبط مفتاح مستوى الحرارة عبر 3 مستويات :

9 عناصر:

- أدر المفتاح إلى الوضع (1): 800 واط
- أدر المفتاح إلى الوضع (2): 1200 واط
- أدر المفتاح إلى المواضع (3): 2000 واط

11 عناصر:

- أدر المفتاح إلى الوضع (1): 1000 واط
- أدر المفتاح إلى الوضع (2): 1500 واط
- أدر المفتاح إلى المواضع (3): 2500 واط

تأتي المدفأة بدون تركيب الأقدام. يجب أن تقوم بتركيبها قبل تشغيل المدفأة.

تحذير: لا تشغل المدفأة بدون تركيب الأقدام. يجب أن تعمل المدفأة بوضعية مستقيمة فقط (الأقدام على الأرضية والأزرار في الأعلى)، فأى وضع آخر قد يسبب وضعًا خطراً.

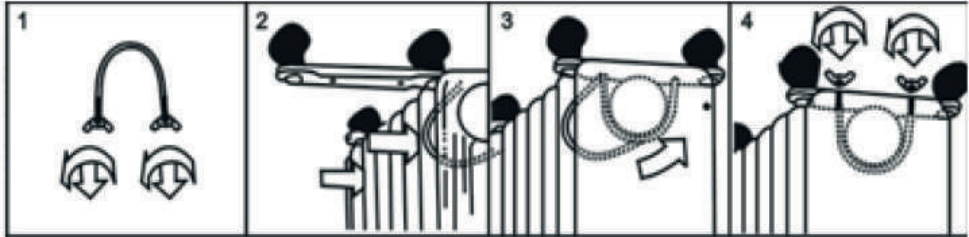

1. ضع هيكل المدفأة على ظهره على سطح خالٍ من الخدوش وتأكد من استقراره وعدم سقوطه.

2. قم بفك الصواميل الجناحية من البرغي المعدني على شكل حرف U المقدم، ثم قم بتثبيت البرغي المعدني على شكل حرف U بين الأجنحة الأولى والثانية (بالقرب من الغطاء الأمامي).

3. لتركيب لوح تثبيت العجلات على هيكل المدفأة، يجب إدخال الأطراف المولوبة من البرغي المعدني على شكل حرف U في الثقوب على لوح تثبيت العجلات.

4. أعد تثبيت الصواميل الجناحية على البرغي المعدني على شكل حرف U وقم بتثبيتها بإحكام.

ملحوظة: لا تقم بشد البراغي بشدة، حتى لا تتسبب في تلف الحافة المعدنية للمدفأة.

5. قم بفك البراغي الكروية من العجلة، وقم بمحاذاة العمود مع الثقب في لوح تثبيت العجلات، ثم أدخل العمود وقم بربط البراغي الكروية.

13. لا تستخدم إذا كان هناك علامات واضحة للضرر في المدفأة.

14. استخدم هذا المدفأة على سطح أفقي ومستقر.

15. تحذير: لا تستخدم هذا المدفأة في الغرف الصغيرة عندما يكون بها أشخاص غير قادرين على مغادرة الغرفة بمفردهم ، ما لم يتم توفير مراقبة مستمرة.

16. تحذير: للحد من خطر الحريق ، احتفظ بالمواد القابلة للاشتعال مثل النسيج والستائر على بُعد دقيقة من 1 متر من فتحة الهواء.

17. لتخزين المدفأة ، الف كابل حول اللفة وخرن المدفأة في مكان نظيف وجاف.

18. في حالة حدوث عطل أو شك ، لا تحاول إصلاح المدفأة بنفسك ، حيث يمكن أن يتسبب ذلك في خطر نشوب حريق أو صدمة كهربائية.

وصف أجزاء الجهاز

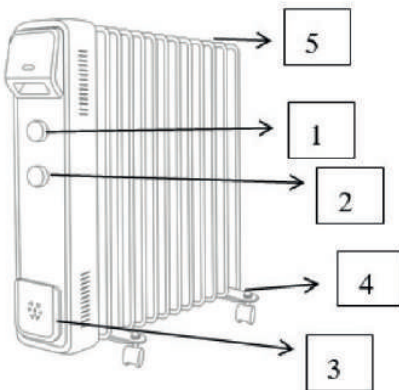

1. مقبض الترموستات

2. مفتاح تشغيل الطاقة

3. حامل سلك الطاقة

4. عجلة متحركة

5. عناصر مملوءة بالزيت

6. يمكن استخدام هذا الجهاز من قبل الأطفال الذين تتراوح أعمارهم بين 8 سنوات وما فوق والأشخاص الذين لديهم قدرات جسدية أو حسية أو عقلية مقتصرة أو نقص في الإدراك والمعرفة إذا تم الإشراف عليهم أو تعليمهم بشأن استخدام الجهاز بطريقة آمنة وفهم المخاطر المرتبطة به.

7. لا يجوز للأطفال اللعب بالجهاز. يجب ألا يتم تنظيفه وصيانته من قبل الأطفال دون إشراف.

8. يجب إبعاد الأطفال الذين تقل أعمارهم عن 3 سنوات ما لم يتم مراقبتهم باستمرار. يجب على الأطفال الذين تتراوح أعمارهم بين 3 سنوات وأقل من 8 سنوات تشغيل / إيقاف التشغيل فقط إذا تم وضعه أو تثبيته في موضعه الطبيعي المعتاد وإذا تم الإشراف عليهم أو تعليمهم بشأن استخدام الجهاز بطريقة آمنة وفهم المخاطر المرتبطة به. يجب ألا يقوموا بتوصيل الجهاز بالكهرباء أو تنظيمه أو تنظيفه أو القيام بصيانة المستخدم.

9. يجب مراقبة الأطفال للتأكد من عدم لعبهم بالجهاز.

10. إذا تضرر سلك الكهرباء ، يجب استبداله من قبل الشركة المصنعة أو وكيل الخدمة الخاص بها أو أشخاص مؤهلين بشكل مماثل لتجنب المخاطر.

11. ⚠ يمكن أن تصبح بعض أجزاء هذا المنتج ساخنة جدًا وتتسبب في حروق. يجب الانتباه بشكل خاص عند وجود أطفال أو أشخاص ضعفاء.

12. لا تستخدم هذا المدفأة إذا سقطت.

تحذيرات هامة

هذا المنتج مناسب فقط للفضاء المعزول تمامًا أو للاستخدام .

تحذير: اقرأ دليل الاستخدام هذا بعناية قبل الاستخدام.

عند استخدام جهاز كهربائي ، يجب دائمًا اتباع الاحتياطات الأمان الأساسية ، بما في ذلك ما يلي:

⚠️ للحد من خطر الحريق وصدمة كهربائية أو الإصابة بالشخص:

-لا تغمر المدفأة في الماء.

-لا تستخدم أي مواد كيميائية تنظيف مثل المنظفات.

-لا تسمح بتبليد الداخل حيث يمكن أن يشكل خطرًا.

1. ⚠️ : لتجنب حدوث السخونة الزائدة ، لا تغطي المدفأة.

2. يجب ألا توضع المدفأة مباشرةً أسفل مقبس كهربائي.

3. لا تستخدم هذا المدفأة قرب مصادر المياه مثل الحمام أو الدش أو حوض السباحة.

4. تم ملء هذا المدفأة بكمية دقيقة من الزيت الخاص. في حال وجود إصلاحات تتطلب فتح حاوية الزيت. يجب أن تتم فقط من قبل الشركة المصنعة أو وكيل خدمتها الذي يجب الاتصال به في حالة وجود تسرب للزيت.

5. عند التخلص من المدفأة ، اتبع التعليمات المتعلقة بالتخلص من الزيت.

daiko

دليل الإستعمال CBH-1190DK

قبل استخدام هذا الجهاز الكهربائي، اقرأ بعناية التعليمات أدناه، و حافظ على دليل المستخدم للإستعمال في المستقبل. اتبع هذه التعليمات، سيزيد من عمر الجهاز لفترة أطول. احتفظ بهذا الدليل بعناية.



daikomarc

اكتشفوا عالم دايكو